



Каталог
МЯГКОЙ МЕБЕЛИ

ЧАСТЬ II

2023

СОДЕРЖАНИЕ

Виупо (том II)	138
Jamaica (том I)	218
Кауа, Кауа I, кресло (том II)	216
А	
Аер (том II)	176
Азалия (том II)	168
Аква (том II)	82
Алези Royal (том I)	16
Алези (том I)	18
Аляска-2 (том II)	230
Амазонка (том II)	174
Андарак (том II)	196
Андарак 2 (том II)	197
Андарак 3 (том II)	198
Ариэль (том II)	186
Арон (том II)	201
Б	
Багира (том I)	84
Байрон (том I)	178
Бали (том I)	206
Барни (том II)	44
Барселона (том I)	116
Барселона 2 (том I)	108
Баттерфляй (том II)	96
Баунти (том II)	228
Бежа (том II)	178
Бергамо (том II)	152
Берли, кресло (том II)	218
Бетта (том II)	170
Болеро (том I)	192
Болеро 2 (том I)	194
Бонда, кресло (том II)	216
Бони (том II)	158
Бонс (том I)	240
Босфор (том I)	236
Босфор М (том I)	238
Боттичелли (том I)	30
Боттичелли, банкетка (том II)	220
Бриз 1, 1М (том II)	194
Бриз 1, 2М (том II)	195
Бродвей (том I)	250
Бруклин (том I)	82
Бул (том II)	40
Бэк 1 (том II)	78
Бэк 2 (том II)	80
В	
Вагнер (том II)	122
Валенсия Royal (том I)	20
Валенсия (том I)	22
Веймар (том II)	126
Верди Royal (том I)	24
Верди (том I)	26
Вестерн (том II)	8
Ветразь-2 (том II)	150
Вилия 1 (том II)	190
Витория (том II)	191
Г	
Гамма (том II)	173
Гмах (том II)	14
Гранада-2 (том II)	232
Грация (том I)	12
Д	
Дакар 1 (том II)	18
Дамиан (том II)	203
Дана 1 (том II)	192
Дельта (том I)	170
Детройт (том II)	16
Доминго (том II)	132
Донатто (том II)	104
Дориан (том I)	232
Драйв (том I)	214
Дрифт (том II)	134
Дубай (том I)	258
Дуглас 2 (том II)	56
Е	
Ева (том I)	76
Ж	
Жанетта 2020 (том II)	222
З	
Завая (том II)	48
Золак-2 (том II)	76
И	
Изабель 2 (том I)	172
Икар (том II)	200

Импераил-2021 (том I)	54
Инфинити (том II)	90
Ирис 1 (том I)	58
Ирис 1, банкетка (том II)	220
Й	
Йорк Royal (том I)	148
Йорк (том I)	150
Йорк, банкетка (том II)	221
К	
Камила, кресло (том II)	218
Канон 1 (том II)	148
Катах (том II)	199
Клек (том II)	180
Консул -2020 (том I)	180
Корк (том II)	26
Корлеоне (том I)	46
Корлеоне 1 (том I)	50
Корса (том II)	4
Корфу (том I)	204
Кредо (том I)	28
Кредо, банкетка (том II)	220
Крок, кресло (том II)	217
Куба (том I)	246
Кубус (том I)	242
Кэт, кресло (том II)	218
Л	
Лаваль (том II)	189
Ларс, кресло (том II)	215
Латина (том I)	42
Латина Royal (том I)	44
Латте (том II)	70
Ливана (том II)	54
Лион (том I)	64
Лири, кресло (том II)	217
Лорд (том II)	212
Лотта -2 (том II)	100
Лофти (том II)	206
Луиджи (том I)	14
Люксор (том I)	160
Лясэ (том II)	213

М	
Магнат (том I)	186
Мадейра (том II)	36
Мадлен Royal (том I)	32
Мадлен (том I)	34
Мадлен, банкетка (том II)	220
Малибу (том I)	198
Манадо (том II)	118
Манадо Плюс (том II)	120
Манчестер 1 (том I)	144
Марго (том II)	58
Мариша (том II)	193
Марк (том I)	220
Марракеш (том I)	260
Марсел (том II)	210
Матео (том II)	106
Матисс (том II)	110
Мелисса (том II)	142
Мерло (том II)	226
Милорд, кресло (том II)	219
Милтон Royal (том I)	70
Милтон (том I)	72
Мираж, банкетка (том II)	221
Мирано (том I)	94
Миро, кресло (том II)	217
Мишель (том I)	136
Молина (том II)	188
Монро (том II)	28
Н	
Никки (том II)	204
Николетта 1 (том I)	8
Николетта 2 (том I)	10
Николь Royal (том I)	56
Нова (том II)	202
Нью-Йорк (том I)	226
О	
Один (том II)	66
Оливер (том I)	212
Омега (том I)	166
Омега, банкетка (том II)	221
Орегон 1 (том II)	182
Орио, кресло (том II)	215

СОДЕРЖАНИЕ

Осирис (том II)	60
Оскар, кресло и банкетка (том II)	217
Осорно (том II)	42
П	
Палац, кресло (том II)	216
Парагвай (том II)	64
Патч (том II)	205
Персей (том II)	166
Петра, кресло (том II)	219
Пино-1 (том II)	211
Питсбург (том I)	152
Плаза (том I)	156
Платон (том II)	208
Пэрис (том II)	32
Р	
Рафаэль 1 (том I)	4
Рафаэль 2 (том I)	6
Редфорд (том I)	120
Редфорд, банкетка (том II)	221
Рейн 1 (том II)	116
Ричмонд (том I)	130
Роберто (том I)	252
Ронда, кресло (том II)	215
Ронни (том II)	164
Рунь, кресло (том II)	219
С	
Салита Люкс (том II)	240
Светац, кресло (том II)	215
Симон (том II)	209
Сити (том II)	236
Скарб (том II)	74
Скош, кресло (том II)	219
Спринт (том II)	154
Т	
Тайлер (том II)	68
Тенхе (том II)	140
Тибет (том I)	188
Томсон (том II)	160
Тулон (том II)	85
Уно (том I)	74
У	
Ф	
Фарго (том II)	162
Фландрия (том I)	62
Фокс, кресло (том II)	218

Х	
Фьюри (том II)	52
Хиллари (том I)	254
Хлоя (том II)	238
Хэпши (том II)	88
Ц	
Ч	
Цезарь (том I)	36
Чара (том II)	214
Чара, кресло (том II)	214
Чара, стул (том II)	214
Чарли 1 (том II)	136
Честер (том II)	207
Честерфилд (том I)	90
Ш	
Шали (том II)	234
Шарон (том II)	22
Шопен (том II)	130
Э	
Эллада 2020 (том II)	224
Эльф 1 (том II)	184
Энди (том II)	86
Ю	
Я	
Юта (том II)	50
Явар (том II)	34
Схемы	242
Крашение декоративных элементов из массива древесины	257
Модули декоративных подушек	259
Шнуры	259
Кисти, бахрама	260
Условные обозначения модулей	261
Условные обозначения	262

KOPCA



81, 19 гр. 3L.8R

KOPCA



443, 20 гр. 2ML.6MR

ВЕСТЕРН



361, 21 грн. 2ML.8MP

ВЕСТЕРН



553, 21 гр. 2ML.5AR

ВЕСТЕРН



739, 20 р. 8L.20M.5AR

*T*MAX



655, 19 rp. 32

ДЕТРОЙТ



149, 19 гр. 2ML.6R

DAKAP 1



578+592, 20 гр. 2ML.8MR

DAKAR 1



653+30342, 19 гр. 25M+12

22 ЛАРОН



656, 19 гр. 3М

2L APOH



34538, 19 гр. 2ML.6R

KOPK



658, 19 гр. 2MR.6L

МОНРО



982+943+535, 19 гр. 3М

МОИРО



250+8+151, 20 гр. 2ML.8MR

ТЭРИС





МАДЕЙРА

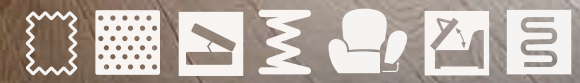

303+596+596(0), 19 гр. 2ML.6MR

МАДЕЙРА



438+923+924, 19 гр. 3М

БУЛ



441+442+923, 19 гр. Внг 3М

ОСОРНО



989+979, 19 гр. 3М

Барни

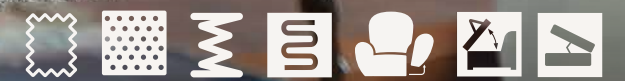

658+31596, 19 гр. 3М

Барни

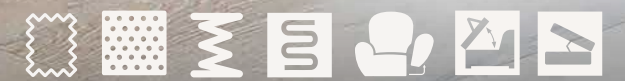

436+30037(0), 19 гр. 2ML.8MR

ЗВЕЯ



30175, 20 гр. 3М

FO TA



988, 19 грн. 3M

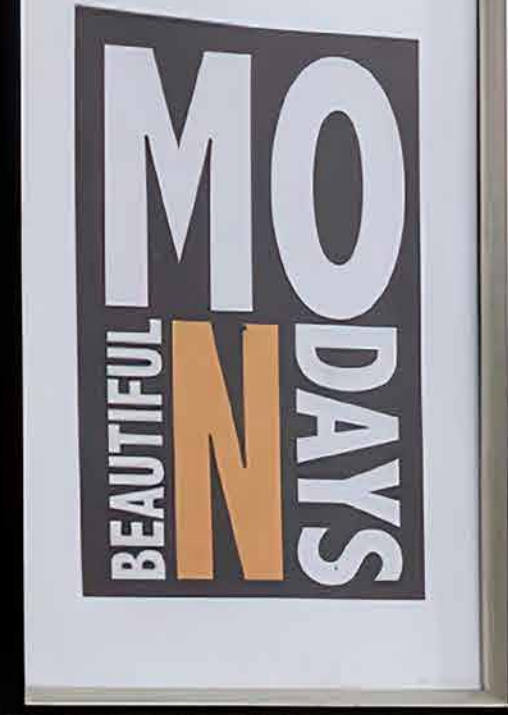

ЛИБАНА

Cecil Beaton

Clark Gable



30173, 20 рр. 3М

ДУГЛАС 2



80, 19 гр. 2ML.8MR

МАРТО

13 16 0



412+419, 20 гр. 3М



ОСИРИС



СТАРАГВАЙ



980, 19 гр., 3M

ОДИН



1006, 18 гр. 2ML 6R

Шайлер



30175, 20 гр. 3М

NATTE



1006, 18 гр. 2ML.8MR

NATTE



150, 19 гр. 3M

СКАРБ



1019+30280+264, 18 гр. 3М+12

Золак-2



БЭК-1



193, 18 гр. Внг 3М

БЭК-2



800(0), 19 гр. ВнГ 3М

AKBA



989, 19 гр. 3М

Титул



1018, 18 гр. 3М

Энди



263, 18 гр. Бук 2ML.6R

ХЭППИ



653, 19 гр. Бук 3М+12

ИНФИНИТИ



ИНФИНИТИ



654, 19 гр., 3ML.8MR

ИНФИНИТИ



502, 22 гр. 2ML.6MR

БАТТЕРФЛЯЙ



БАТТЕРФЛАЙ



30341+30174, 23 гр. 2ML.6R

NOTTA-2



189+193, 18 гр. 03+6ML25M8MR+03

NOTTA-2



83+83, 19 гр. 03+25ML8MR+03

Dohato



MATEO



549, 21 гр. сосна рандерс 3М

MATEO



553, 21 гр. венге 2ML.6MR

МАТИСС



557+493, 21 гр. 6ML.20M.90.1R

МАТИСС



МАТИСС



BECKER VANITY FAIR



580+582, 20 рр. 1L.20M.6MR

ДЕЙН 1



MANADO



990, 19 гр., 3M

МАНАДО ГЛЮС



149, 19 гр. 2ML.6R

BAГHEP

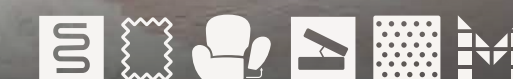

736, 20 гр. 3M

BAGHER



733, 20 гр. 3ML.6MR

ВЕЙМАР



703+703+712, 21 гр. 3ML.6MR

ВЕЙМАР



JULIO GONZALEZ
LA CREATIVIDAD MODERNA, ARQUITECTURA Y EL DISEÑO
CON LA COLECCIÓN DEL MUSEO DE LA CIUDAD DE MADRID

915[0]+586+915[0], 21 гр. 3MR.1ML

Мопен



959, 19 гр. 2MR.6L

ДОМИНГО



582+580, 20 гр. 2ML.6R

ДРИФТ



437+30161, 19 гр. 2MR.8ML



ШАРЛИ 1



BUENO



556+557, 21 гр. 2ML.6R

МЕХЕ

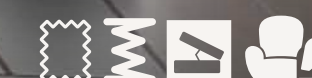

МЕЛИССА

BE
GOOD
~ ~ today ~ ~



438+439, 19 гр. 3М

МЕЛИССА



МЕЛИССА



984+986, 19 гр. 2ML.6MR

КАНОН 1



710+701, 21 гр. 3М+12

ВЕТРАЗЬ-2



DEPTAMO



СПРИНТ



СПРИНТ



908[0]+653+908[0], 21 гр. 2ML.6MR

Бони



1005+1016+31596, 18 гр. 3М

ТОМСОН



654+437, 19 гр. 3М

FAPO



ДОННИ





ТЕРСЕЙ



83, 19 гр. 3M

АЗАЛИЯ



BETTA



TAMMA



1004, 18 rp. 3M

АМАЗОНКА

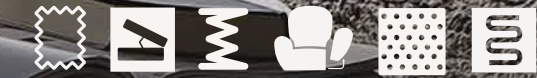

153, 19 рр. 3М



БЕЖА



982, 19 гр. 3M

ΚΛΕΚ



1005+190 , 18 гр. 25M+1M

ОРЕГОН 1



30167, 20 гр. 3М

ЭЛЬФ 1



АРИЭЛЬ





МОЛИНА



191, 18 гр. 3М



ЛАВАЛЬ



942, 18 гр. 3М



Вилія 1



981+631, 19 гр. 3М



ВІТОРІЯ



261+253, 18 гр. 3М



ДАНА 1



82, 19 гр. 90ПТ



МАРИША

658+656, 19 гр. 3М



БРИЗ 1



699+699, 21гр. 1М



БРИЗ 1



1006+1006, 18 гр. 2М



АНДАРАК

696+697, 21 гр. 3М



АНДАРАК 3

958, 19 гр. 3М





АНДАРАК 2



946, 19 гр. 3М



KATAX



655, 19 гр. 3М



2/KAP



83, 19 гр. 3M



APOH



439, 19 гр. 3M



HOBA



254+257, 18 гр. 3М



ДАМИАН



30260+215, 19 гр. 3М



Никки



81+81, 19 гр. 3М



Татч



653+652+654, 19 гр. 3М



ЛОФТИ



1018+31595, 18 гр. 3М



МЕСТЕР



560, 21 гр. 3М



ТЛАТОН



30168, 20 гр. 22



СИМОН



499, 22 гр. 22



МАРСЕА

30161, 20 гр. 3L.2R



ТИНО-1

573, 20 гр. 22 + стул





АОРД



30174, 20 гр. 22



АЯСЭ



22+12



87, 19 гр. 22



кресло



стул

МАРА



Орио



8, 19 гр.



Ларс



442, 19 гр.



Светач



984, 19 гр.



Ронда



462, 21 гр.



Бонда



210, 19 гр. 12



Палац



30168, 20 гр.
Внг



Крок



262+30263, 18 гр. 12



Оскар



428, 23 гр. 12+18



Кауа



958, 19 гр.,
В-2



Кауа 1



953, 19 гр.,
Внг



Лира



565, 21 гр.



Миро



1018, 18 гр.



Камила



1011, 18 гр.



Фокс



1017, 18 гр. 12



Петра



7(0), 19 гр.



Рунь



558, 21 гр.



Берли



1, 19 гр.



Кэт



30260+207, 19 гр.



Милорд



30174, 20 гр.



Скош



261, 18 гр.



Кредо 31115+31115(0)+31116+31117, 23 гр.



Боттичелли 31609, 25 гр.



Редфорд 2069, 120 гр.



Йорк 2005, 120 гр.



Мадлен 610+850+613+559, 24 гр.



Ирис 1 959+30211, 19 гр.



Омега 3340, 120 гр.



Мираж 30161, 20 гр.

МАХЕТТА 2020



30170, 20 гр.

ЗЛАДА 2020



ΜΕΡΛΟ



БАУНТИ



АЛЯСКА-2



30165, 20 гр. 1800

Подушки и футзона в комплект не входят

ТРАНАДА-2



30177, 20 гр. 1800

Подушки и футзона в комплект не входят

ИСАИИ



СИТИ



ROYA



САЛИТА ЛЮКС



Буено



Механизм трансформации «Тик-так».
Сиденья секций рамочной конструкции из п/м лиственных и хвойных пород.
Мягкий элемент пружина тип «змейка» + ППУ. Бельевой ящик в секции 2MR/L/.
Боковины съемные на защелках. Опоры из полимерных материалов.
Подушки приспинные наполнение SOFT

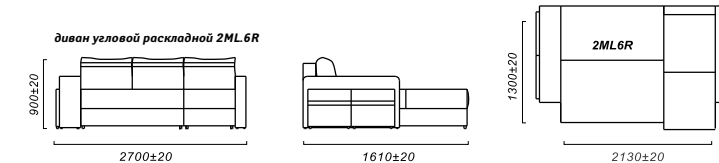

Аер

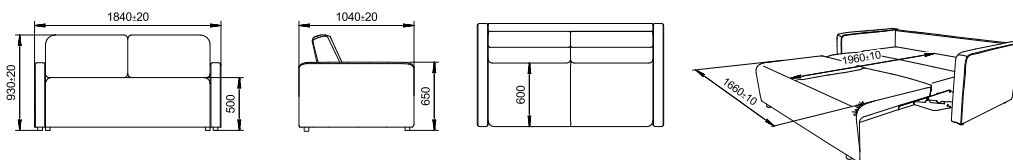

Азалия



Наполнитель – на основе двухконусных пружин, эластичный ППУ.
Наличие емкости для постельных принадлежностей.
Подлокотники на боковине твердые из МДФ, цвет - венге, лесной орех.
Расстрочка на сиденье и боковинах.
Боковины съемные.
Механизм трансформации «Еврокнижка».

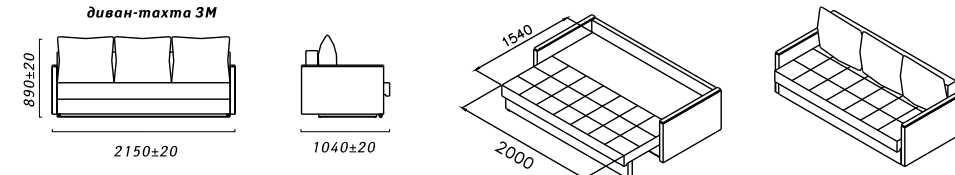

Аква



Наполнение сиденья и спинки: ППУ, пружинный блок, пружины типа «змейка», синтепон.
Наполнение подушек: ППУ.
Ножки выполнены из массива березы.
Особенности: наличие емкости для постельных принадлежностей, съемные боковины.
Механизм трансформации «Тик-так».

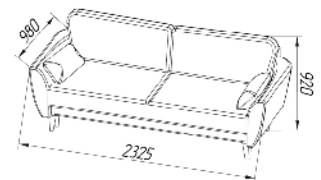

Амазонка



Сиденье и спинка – на основе пружины типа «змейка» + пружинного блока типа «боннель».
Мягкий элемент сиденья выполнен из высокоэластичного ППУ.
Механизм трансформации: «Тик-так»

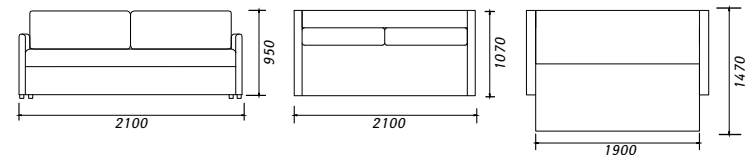

Андарак



Сиденье и спинка – блок двухконусных пружин («Bonel») + эластичный ППУ.
Наполнение топпера – синтепел.
Механизм трансформации – позволяет устанавливать спинку как в горизонтальном положении (лежа), так и в двух наклонных положениях относительно сиденья (полусидя, положение «Релакс» и сидя).

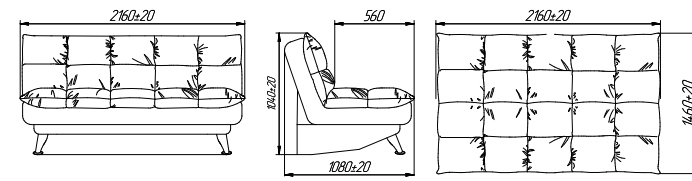

Андарак 2

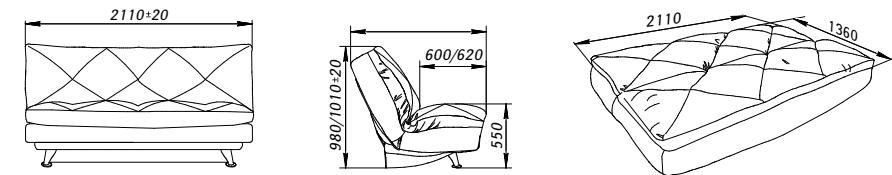

Андарак 3

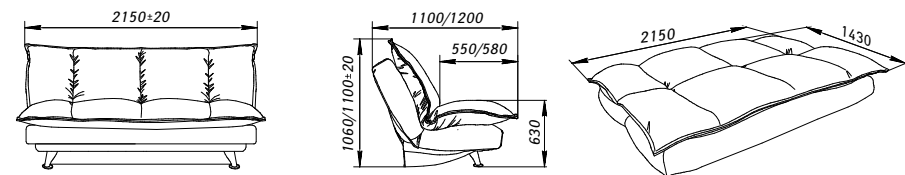

Ариэль

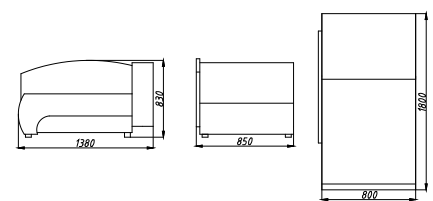

Арон



Механизм трансформации: «Книжка».
Наполнитель сиденья и спинки: Эластичный пенополиуретан+ пружинный блок «Боннель».
Опоры: пластиковые.
Боковины: съемные.

Наличие короба для постельных принадлежностей объемом 220 л.
Наличие пиковки втяжками на спинке и сиденье.
В комплект входят 2 декоративные подушки (430x430 мм).

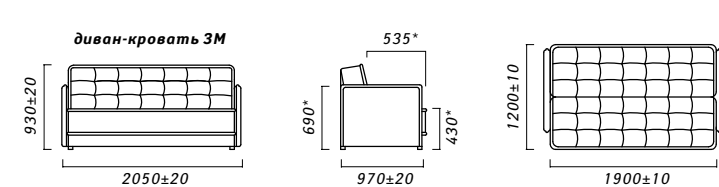

Барни



Наполнитель сиденья и спинки: на основе пружины типа «Змейка» + пружинного блока типа «Боннель».
Мягкий элемент сиденья выполнен из ППУ.
Наполнитель подушек: SOFT.
Наполнитель боковин: ППУ.

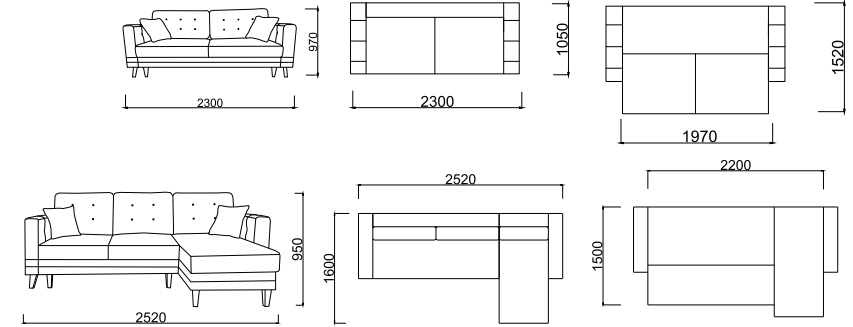

Баттерфляй



Наполнитель сиденья и спинки: пружинный блок «Bonnel»
Наполнитель подушек декоративных: СОФТ+
Механизм трансформации: Тик-Так

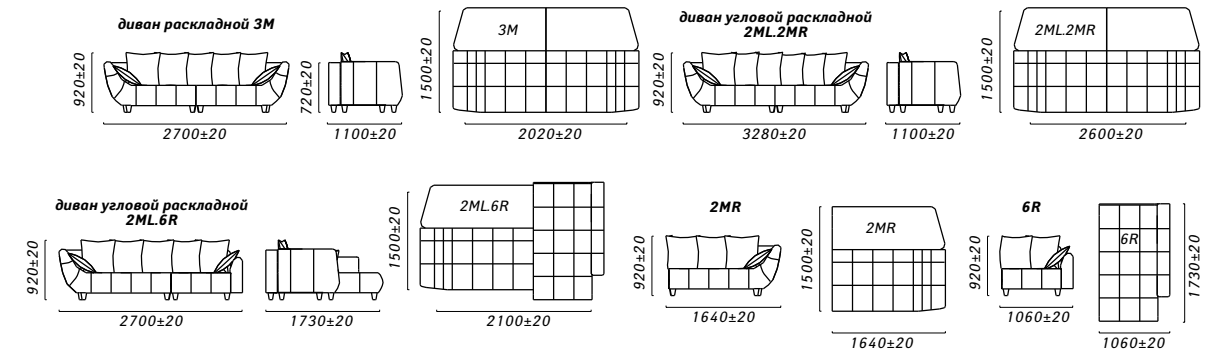

Бежа



Наполнитель спинки и сиденья: пружинный блок типа Bonnell.
Подушки в комплекте есть. Механизм трансформации: тик-так

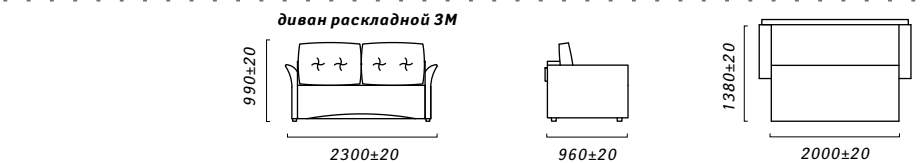

Бергамо



Наполнитель – на основе двухконусных пружин, эластичный ППУ.
Наличие емкости для постельных принадлежностей.
Механизм трансформации «Книжка».

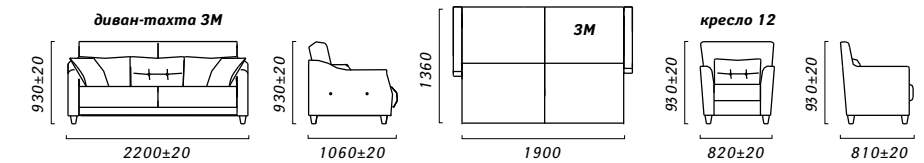

Бетта



Наполнитель спинки эластичный пенополиуретан; синтепон; пружинный блок
Наполнитель сиденья эластичный пенополиуретан; синтепон; пружинный блок
Материал ножек пластик; металл.
Механизм трансформации: тик-так

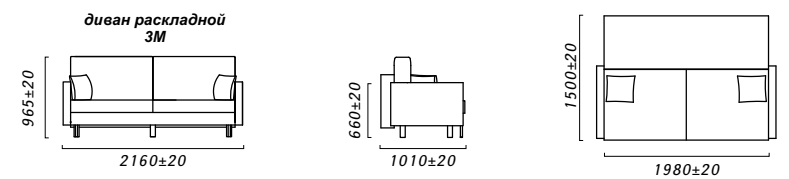

Бони



Сиденье и спинка – на основе пружины типа «змейка» + пружинного блока типа «боннель».
Механизм трансформации: «Тик-так»

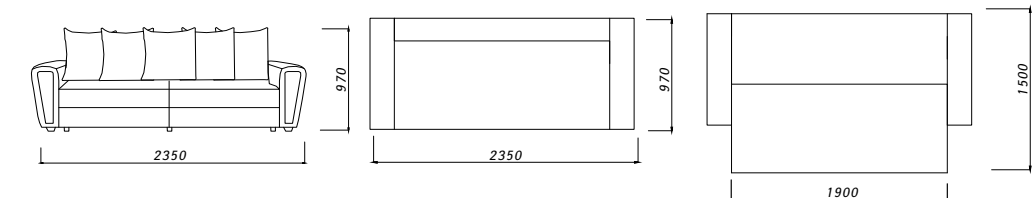

Бриз 1



Наполнитель – эластичный пенополиуретан.
Наличие емкости для постельных принадлежностей.
Механизм трансформации «Вперед раскладной».

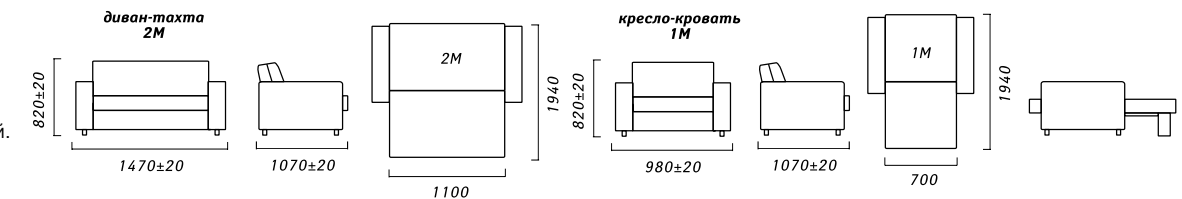

Бэк 1



Механизм трансформации: «Книжка»

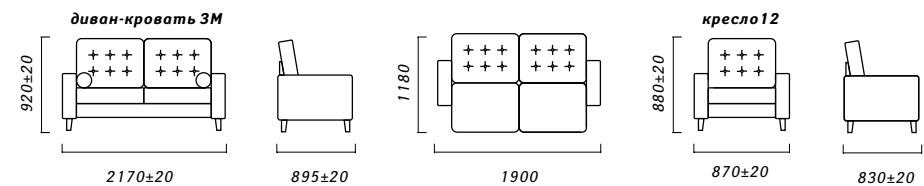

Бэк 2



Механизм трансформации: «Книжка»

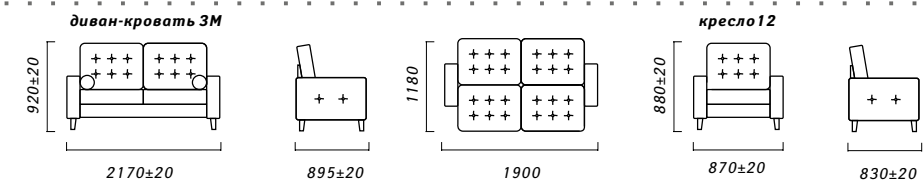

Донато



Наполнители: Эластичный ППУ
 Механизм: Тик-так
 Опоры: полимерные (черный хром).
 Наличие емкости для постельных принадлежностей в модуле 2ML

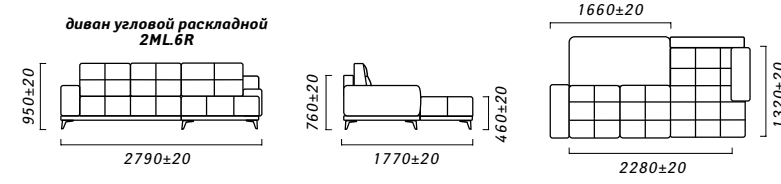

Дрифт



Диван угловой раскладной 2MR.6ML, состоящий из 2-х секций. Спинка дивана на мягком эластичном основании + слой ППУ. Сиденья секций рамочной конструкции из п/м листовых и хвойных пород. Мягкий элемент пружина тип «змейка» + высокоэластичный ППУ. Бельевой ящик в секции 8ML, «атоманке». Размер ящика 1300*625*210, V - 170 л. Механизм трансформации «Дельфин».

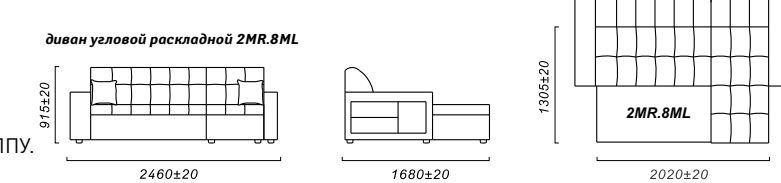

Дуглас 2



Наполнитель сидения: пружинный блок + эластичный ППУ
 Наполнитель спинки/присп. подушек: высокоэластичный ППУ
 Наполнитель боковин: ППУ

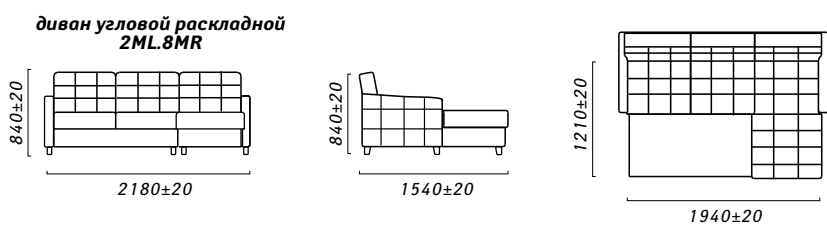

Завая



Наполнение сиденья: пружинный блок «Bonnel»; пружины тип «змейка»; ППУ.
 Наполнение спинки: пружинный блок «Bonnel»; эластичный ППУ.
 Подушки спинки: наполнитель «Soft+».
 Боковины: съёмные, на шпильках.
 Бельевой ящик: есть.

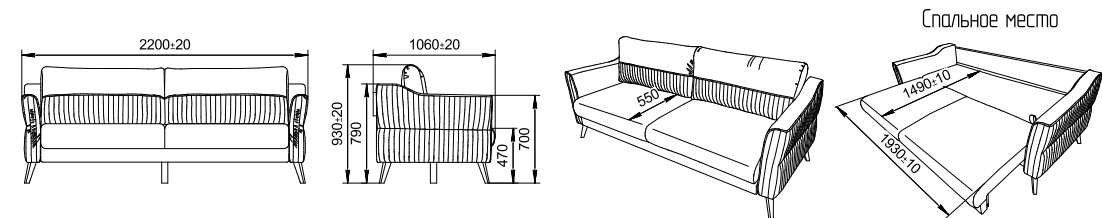

Золак-2



Наполнение сиденья: пружинный блок «Bonnel»; пружины тип «змейка»; ППУ.
 Наполнение спинки: пружинный блок «Bonnel»; эластичный ППУ.
 Подушки спинки: наполнитель «Soft+».
 Боковины: съёмные, на шпильках.
 Бельевой ящик: есть.



Икар



Механизм трансформации: «Клик-кляк с подъемными подлокотниками»

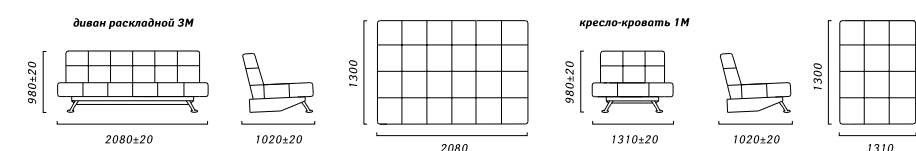

Инфинити



Механизм трансформации: Тик-так
 Наполнитель приспинных подушек: эластичный ППУ
 Наполнитель сидения и спинки: пружинный блок типа «Боннель»

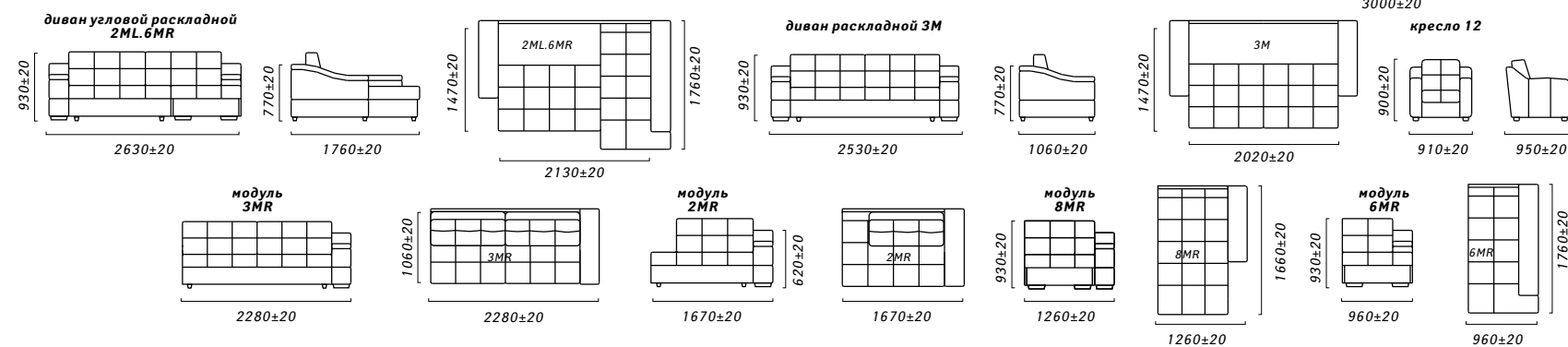

Канон-1



Механизм трансформации: «Книжка»

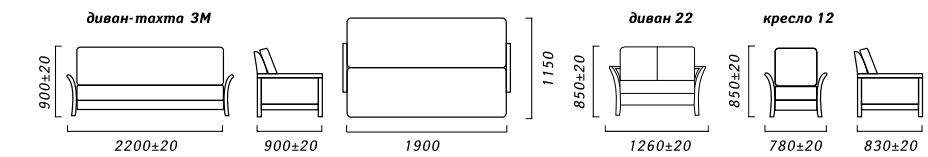

Катах



Механизм трансформации: «Книжка».
 Наполнитель сиденья и спинки: эластичный пенополиуретан + наполнитель Soft+.
 Опоры: пластиковые (100 мм).

Наличие короба для постельных принадлежностей объемом 165 л.
 Наличие пиковки втяжками на спинке и сиденье.

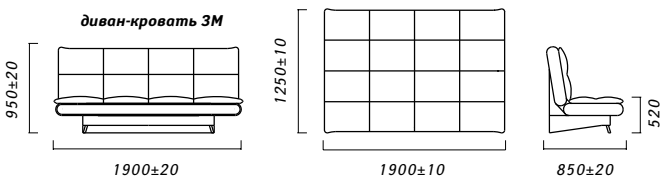

Клек



Механизм трансформации: аккордеон АТС
 Материал изготовления каркаса: металлокаркас
 Наполнение сиденья: эластичный ППУ
 Наполнение спинки: эластичный ППУ

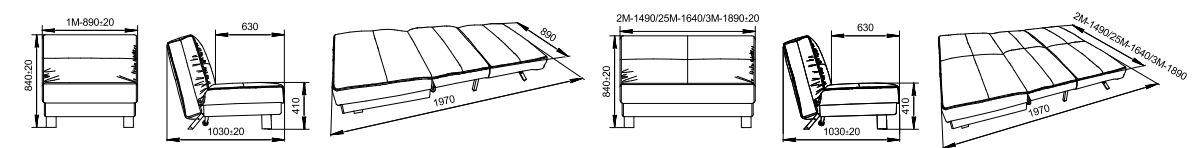

Корк



Наполнитель спинки высокоэластичный пенополиуретан
 Наполнитель сиденья высокоэластичный пенополиуретан
 Подушки в комплекте есть
 Механизм трансформации: тик-так

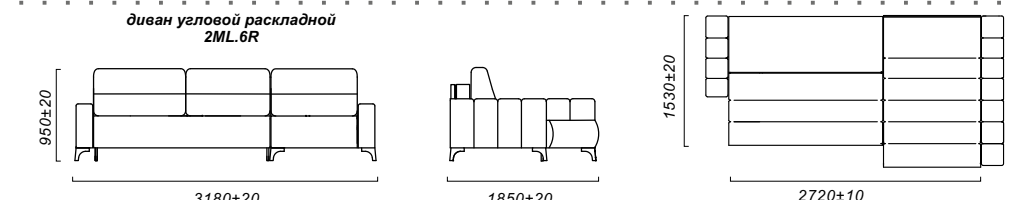

Корса



Механизм трансформации «Дельфин».

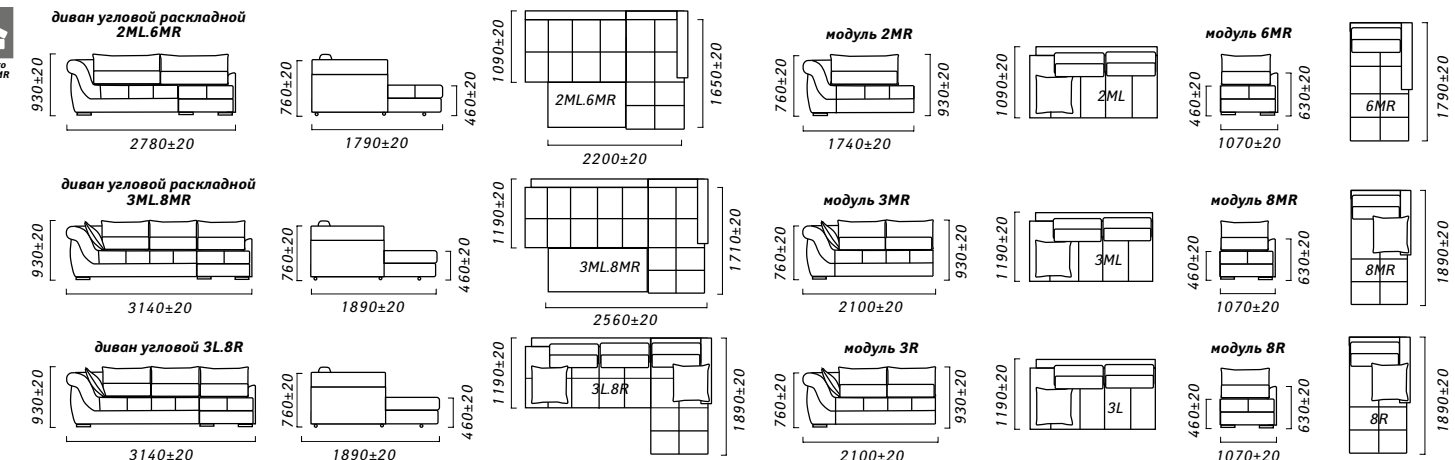

Лаваль



Наполнитель – на основе двухконусных пружин, эластичный ППУ.
 Опоры из массива древесины (цвет лесной орех, венге).
 Наличие емкости для постельных принадлежностей.
 Механизм трансформации «Еврокнижка».

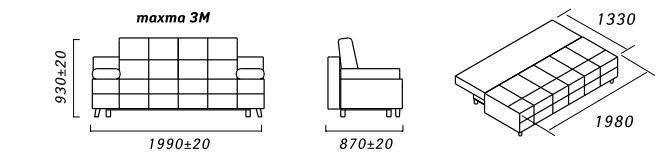

Латте

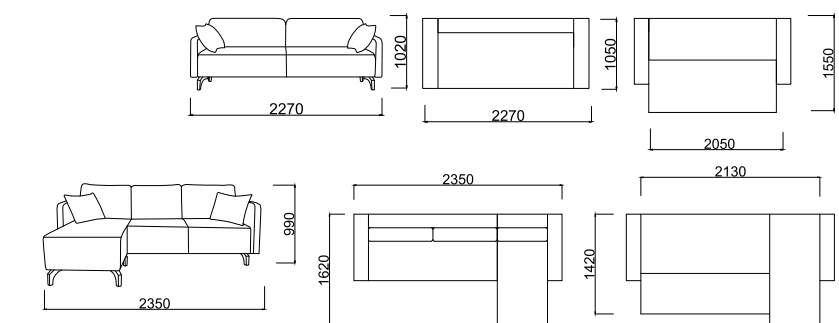

Ливана



Сиденье и спинка – на основе пружины типа «змейка» + пружинного блока типа «боннель»
 Подушки приставные – мягкие элементы переменного сечения, высокоэластичный ППУ.
 Боковины – коробчатой конструкции с мягкими не съёмными подлокотниками, выполненными из ППУ.
 На боковине декоративная накладка 26x21см, «Тиковое дерево».
 Механизм трансформации: «Тик-так»

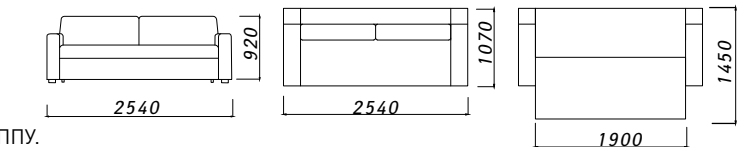

Лорд



Каркас – используются фанера клееная, плита ДСтП, брусковые заготовки из цельной древесины сосны.
Сиденье – на основе пружина тип «змейка» + ППУ.
Спинка – облицована слоем ППУ.
Опоры – точеные из массива древесины в крашении только «Черный»

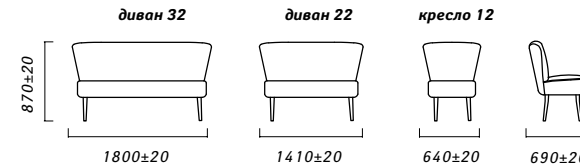

Лотта-2



Каркас – используются фанера клееная, плита ДСтП, брусковые заготовки из цельной древесины сосны.
Сиденье – ППУ + наполнитель «синтепух».
Спинка – облицована слоем ППУ.
Опоры – точеные из массива древесины в крашении только «Черный»

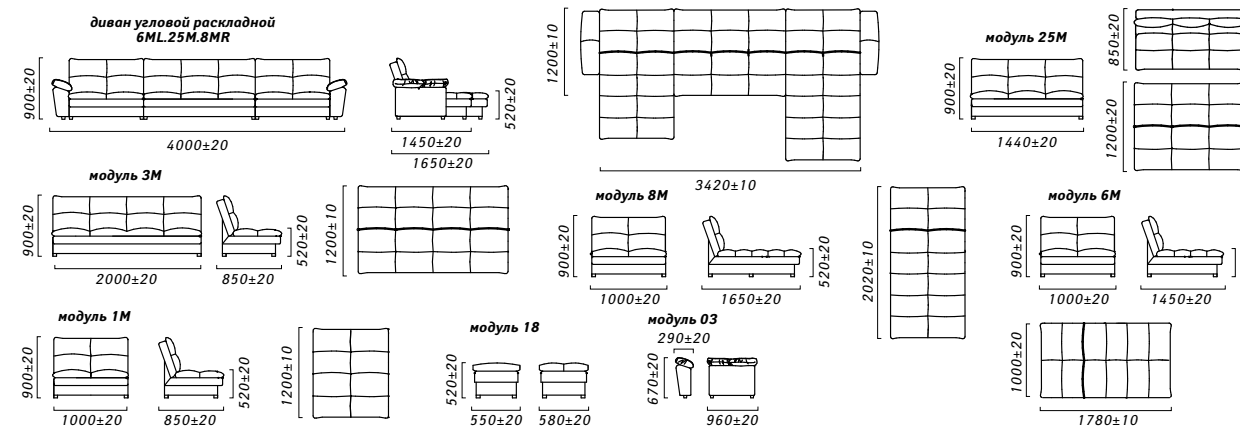

Лофти



Наполнитель спинки высокоэластичный ППУ
Наполнитель сидения высокоэластичный ППУ; пружина «змейка»
Материал изготовления каркаса ДСП; фанера; ДВП; металлическая рамка
Материал ножек пластик
Механизм трансформации: книжка

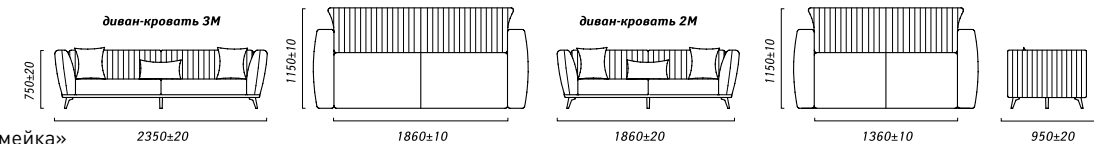

Лясэ

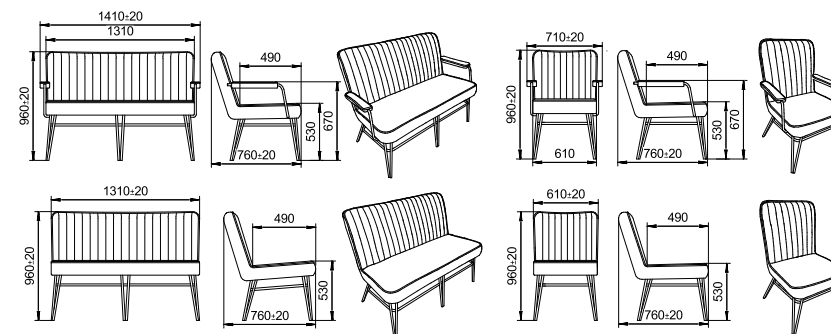
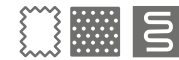

Мадейра



Механизм трансформации «Тик-так».
Боковины дивана съемные на зацепах.
Подлокотники мягкие.
Опоры из массива древесины.
Сидения и спинка секций рамочной конструкции из п/м лиственных и хвойных пород.
Мягкий элемент пружина тип «змейка» + пружинный блок тип «Боннель» + высокоэластичный ППУ.
Подушки приспинные 5 шт. размером 580*580.
Наполнение Soft.
Бельевой ящик в секции 2ML (1380*620*210) V - 180 л, в секции 8ML, «атоманке» [1360*660*210] V - 188 л.

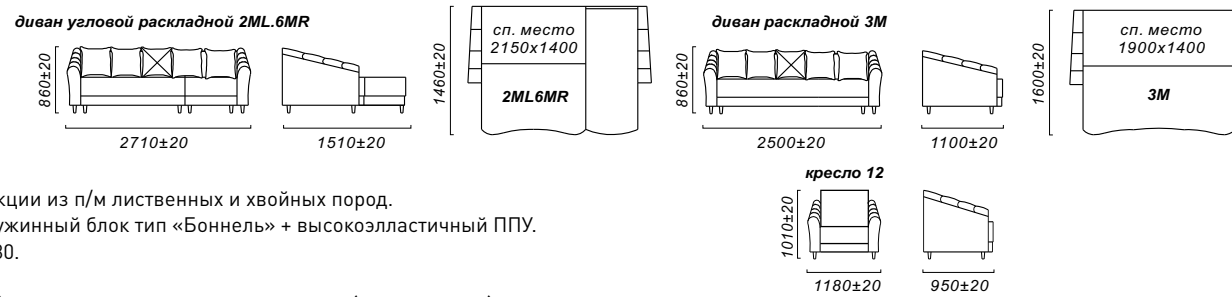

Манато

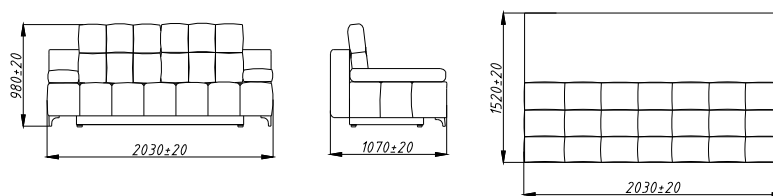

Манато Плюс

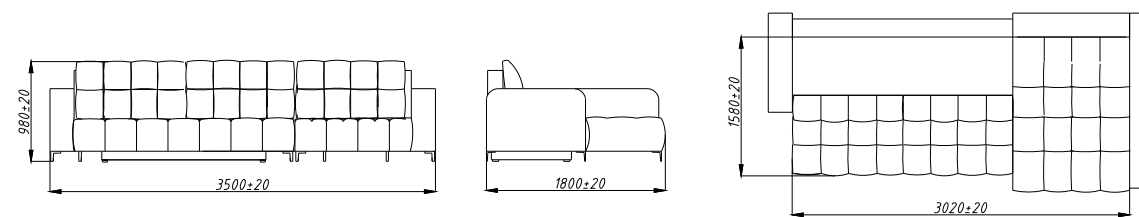

Мариша



Наполнитель – на основе двухконусных пружин, эластичный ППУ.
Наличие емкости для постельных принадлежностей.
Механизм трансформации «Еврокнижка».

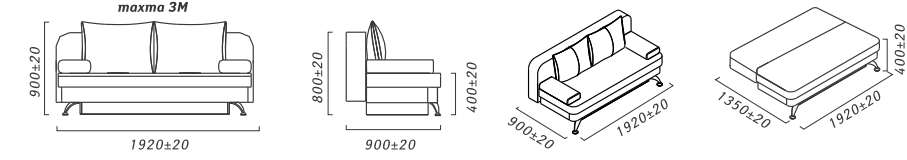

Марго

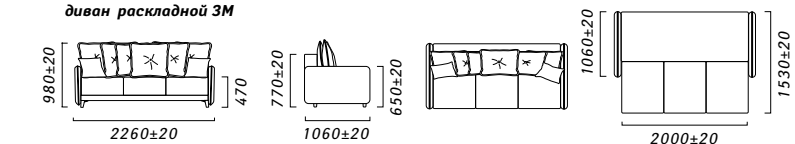

Марсел



Каркас – используются фанера клееная, плита ДСтП, брусковые заготовки из цельной древесины сосны.
Сиденье – на основе пружина тип «змейка» + ППУ.
Спинка – облицована слоем ППУ.
Опоры – точеные из массива древесины.
Основное крашение WOTAN (дуб беленый), возможные «Черный» и «Лак».

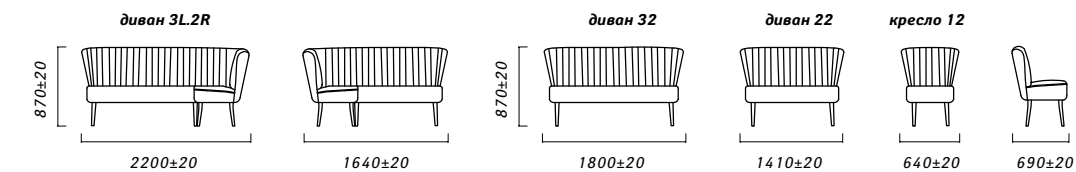

Матео



Система комплектации модульная
Наполнитель спинки: эластичный ППУ
Наполнитель сидения: эластичный ППУ; пружинный блок
Материал изготовления каркаса ДСП; ДВП
Материал ножек металл
Механизм трансформации: тик-так

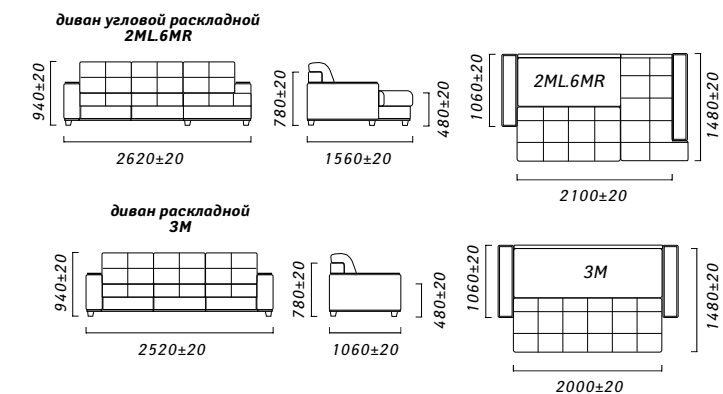

Матисс



Наполнитель сидения и спинки: пружинный блок «Воппел».
Наполнитель приспинных подушек: эластичный ППУ.
Модульная комплектация.
Цвет декоративных элементов: венге.
Механизм трансформации: Тик-так.

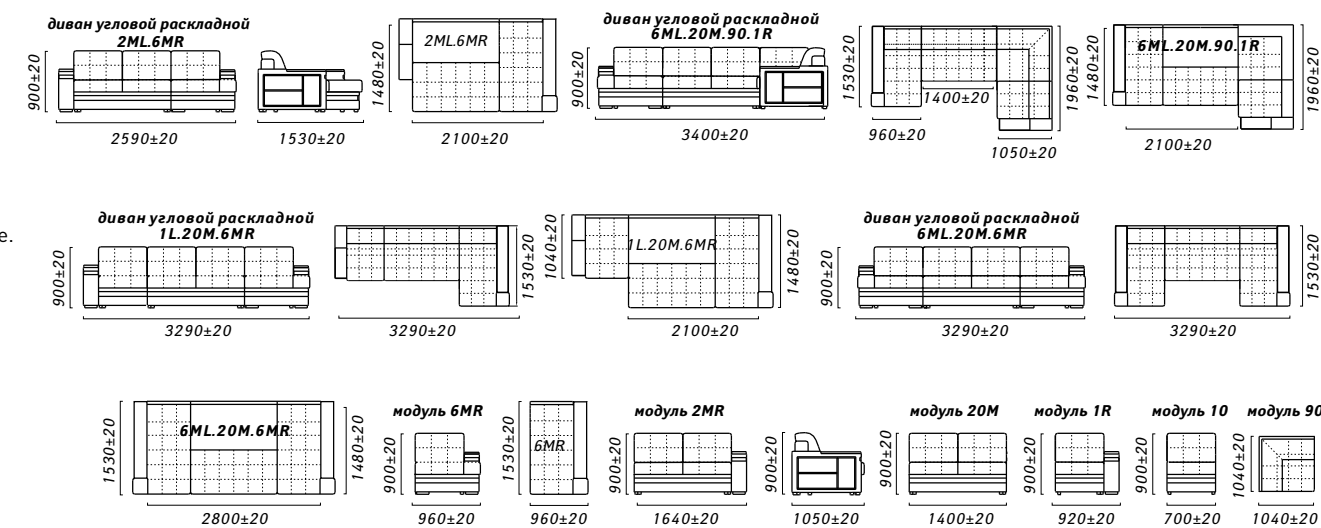

Мелисса



3ML/R, 2ML/R6MR/L - наличие выдвигающего столика из МДФ, цвет – венге.
Наполнитель – независимый пружинный блок, эластичный ППУ.
Опоры из массива древесины (цвет венге), пластик.
Наличие пиковки втяжками на сидении и приспинных подушках.
Наличие емкости для постельных принадлежностей.
Боковины съемные. Механизм трансформации «Еврокнижка».

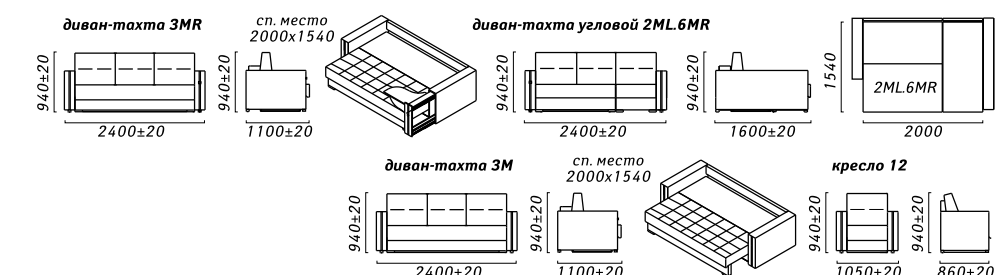

Молина



Наполнитель – пружина «змейка», независимый пружинный блок, эластичный ППУ.
Опоры металлические.
Механизм трансформации «Тик-Так».

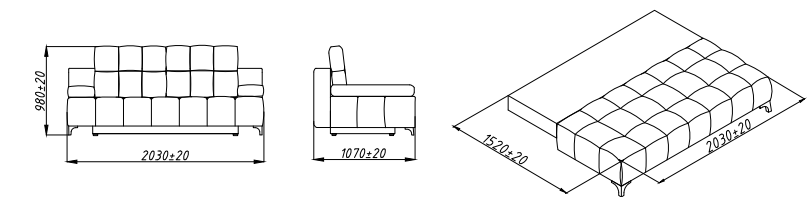

Монро



Механизм трансформации: «Тик-так».
Сидение и спинка рамочной конструкции.
Основание пружина змейка + пружинный блок «бонель» + ППУ.
Опоры металлические, цвет-хром, высота 130 мм.
Приспинные подушки выполнены из эластичного ППУ.

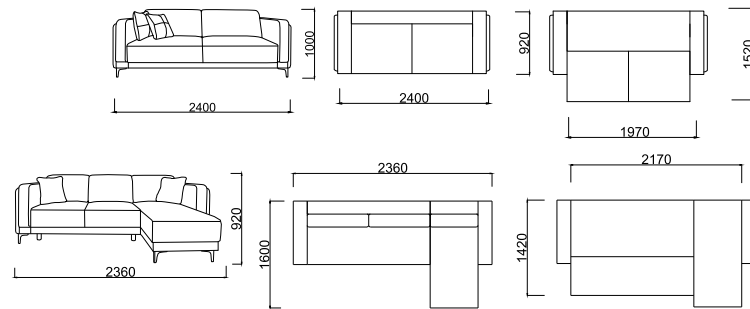

Никки



Механизм трансформации: «Книжка».
Наполнитель сиденья и спинки:
эластичный пенополиуретан+пружинный блок «Боннель».
Опоры: пластиковые.

Наличие короба для постельных принадлежностей
объемом 210 л.
Наличие пиковки втяжками на спинке и сиденье.
В комплект входят 2 декоративные подушки (400x400 мм.)

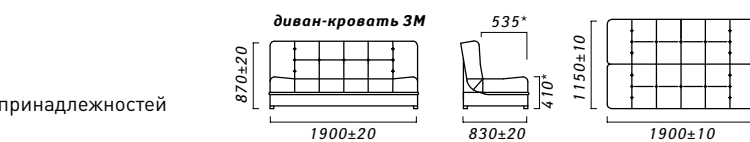

Нова



Механизм трансформации: «Книжка».
Наполнитель сиденья и спинки :
эластичный пенополиуретан+пружинный блок «Боннель».
Опоры: пластиковые.

Наличие короба для постельных принадлежностей
объемом 210 л.
Наличие пиковки втяжками на спинке и сиденье.
В комплект входят 2 декоративные подушки (400x400 мм.)



Один

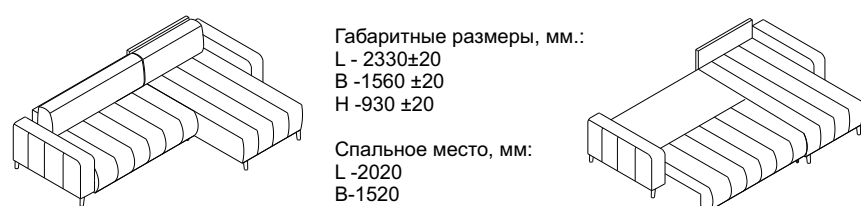

Габаритные размеры, мм.:
L - 2330±20
B - 1560 ±20
H - 930 ±20

Спальное место, мм:
L - 2020
B - 1520

Орегон 1



Механизм трансформации: «Аккордеон»
Цвет пленки декоративных элементов:
венге, лесной орех

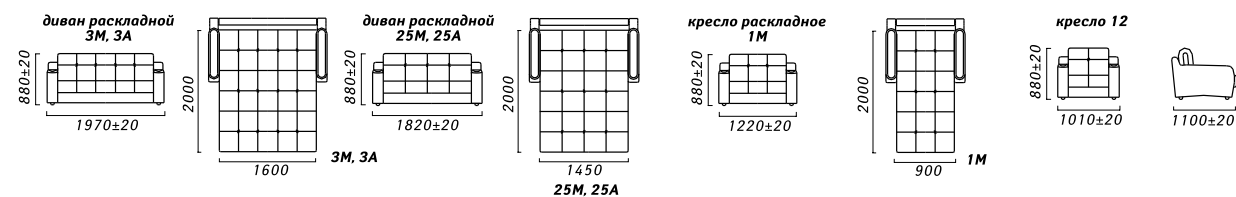

Осирис



Наполнитель – пружина «змейка», эластичный ППУ.
Опоры из массива древесины (цвет лесной орех,
венге, слоновая кость).
Наличие емкости для постельных принадлежностей.
Боковины несъемные.
Механизм трансформации «Тик-Так».

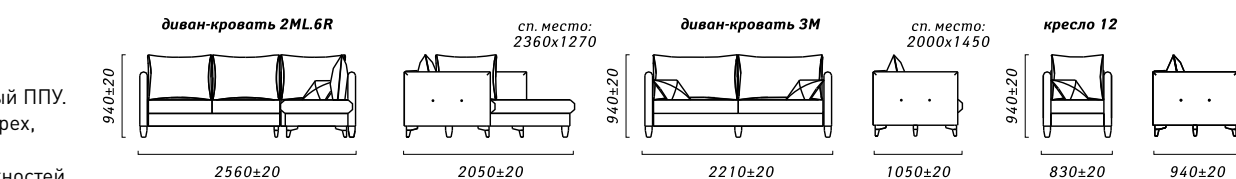

Осорно



Наполнитель – пружина «змейка», эластичный ППУ.
Опоры деревянные, пластик.
Наличие втяжек на сидении.
Механизм трансформации «Книжка».

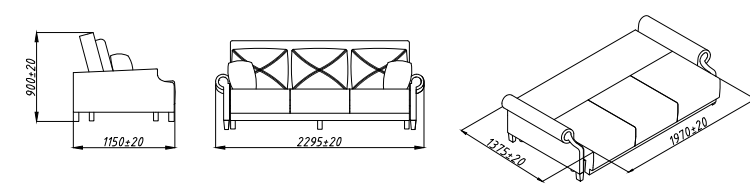

Патч



Механизм трансформации: «Книжка».
Наполнитель сиденья и спинки:
эластичный пенополиуретан.
Опоры: пластиковые (100 мм).
Наличие пиковки втяжками на спинке и
сиденье.

Наличие короба для постельных принадлежностей
объемом 165 л.
Изделие комбинируется в 3-х тканях:
Обивка №1 - нижняя панель, прямоугольники
по третьей диагонали.
Обивка №2 - прямоугольники по основной диагонали.
Обивка №3 - прямоугольники по второй диагонали.

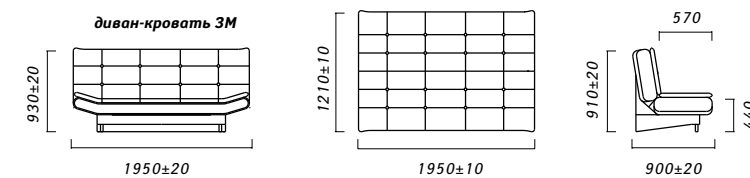

Парагвай



Механизм трансформации: «Тик-так».
Наполнитель сиденья и спинки:
пружинного блока типа «Боннель» +пружина «Змейка».
Наполнитель подушек: SOFT.
Наполнитель боковин: ДСП+ППУ
Опоры: опоры из древесины твердых пород (бук), высота 120 мм.

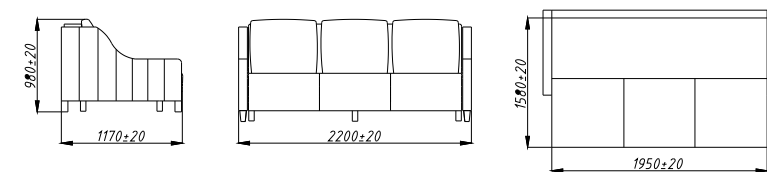

Персей



Механизм трансформации: «Еврокнижка».
Наполнитель: пружина «Змейка», эластичный ППУ.
Наличие емкости для постельных принадлежностей.
Наличие пиковки втяжками на сидении и приспинных подушках.
Боковины съемные.

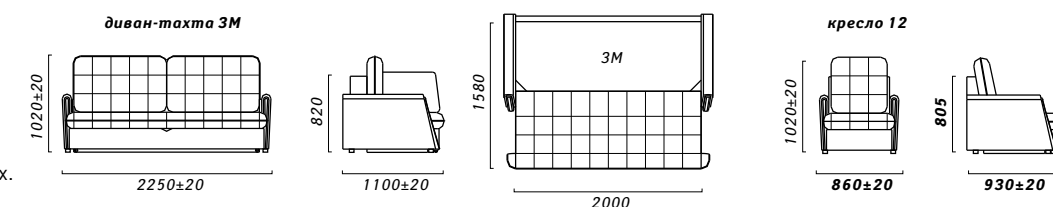

Пино-1



Каркас – выполнен с использованием
брусковых заготовок из древесины хвойных (сосна) пород,
а также деталей из древесины плит (фанера, ДСП), картона мебельного.
Сиденье – эластичный ППУ на основании из пружин тип «змейка».
Спинка – эластичный ППУ на жестком основании.

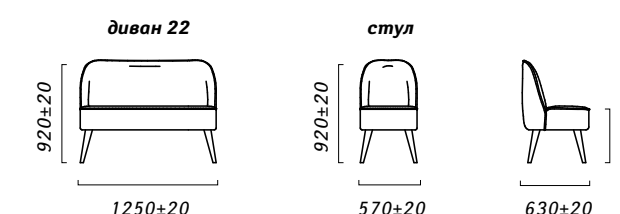

Платон



Сиденье: на основе пружина тип «змейка» + высокоэластичный ППУ.
Спинка: облицована слоем высокоэластичного ППУ.
Опоры: металл

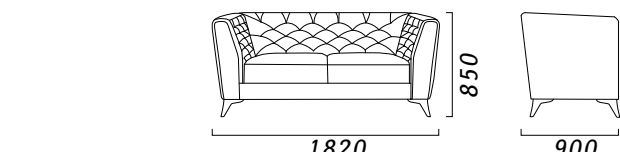

Пэрис



Механизм трансформации: «Тик-так».
Наполнитель сиденья и спинки:
на основе пружины типа «Змейка» +пружинного блока типа «Боннель».
Мягкий элемент сидения выполнен из ППУ.
Наполнитель подушек: SOFT. Наполнитель боковин: ППУ.
Опоры: массив древесины (высота 150 мм)

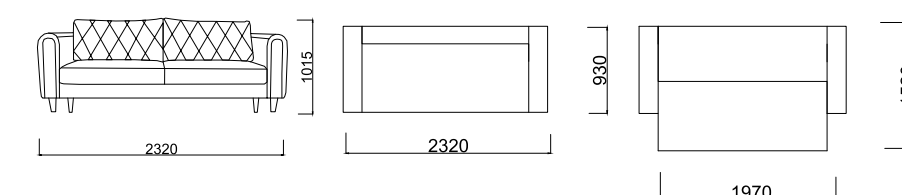

Рейн-1



Наполнитель – на основе двухконусных пружин, эластичный ППУ.
Наличие емкости для постельных принадлежностей.
Боковина съемная.
Механизм трансформации «Дельфин».

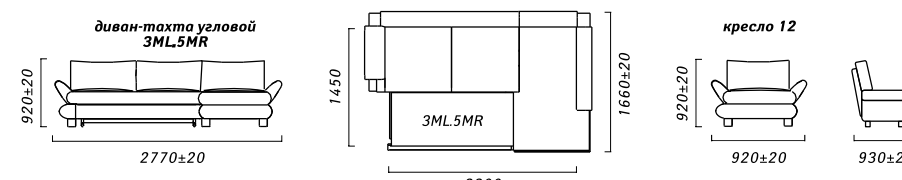

Ронни



Механизм трансформации «Тик-так».
Наполнитель сиденья и спинки пружинный блок «Bonel».
Подушки приставные – высокоэластичный ППУ.
Подушки декоративные- наполнение дробленый ППУ. Опоры металлические хромированные.

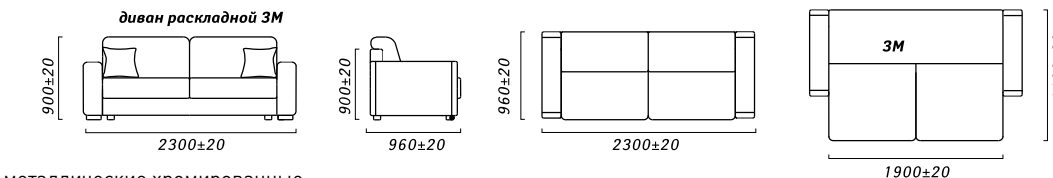

Симон



Без механизма. Габариты 1560x730x830
Каркас: используются бруски из массива древесины и фанера клееная.
Сидение: пружина змейка и эластичный ППУ, спинка - эластичный ППУ.

Опоры из массива древесины,
основное крашение дуб рустикаль (P43),
возможные - слоновая кость и венге.

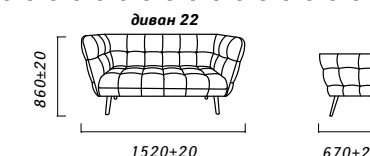

Скарб



Наполнение сиденья: пружинный блок «Bonnel»;
пружины тип «змейка»; ППУ.
Наполнение спинки: пружинный блок «Bonnel»;
эластичный ППУ.
Подушки спинки: наполнитель «Soft+»
Боковины: съемные, на шпильках
Бельевой ящик: есть

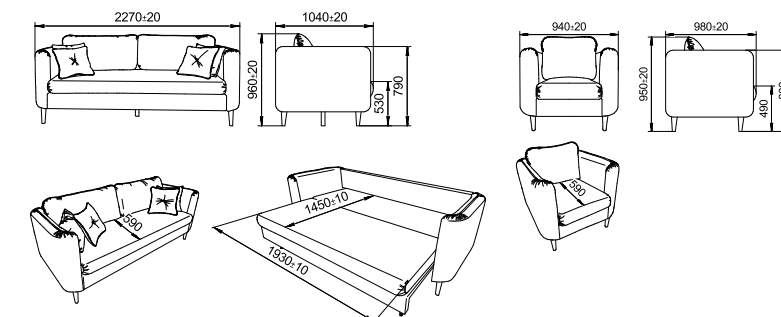

Спринт



Наполнитель – на основе двухконусных пружин, эластичный ППУ. Боковины съемные. Угол универсальный. Опоры из массива древесины (цвет венге).

Наличие емкости для постельных принадлежностей. Механизм трансформации «Еврокнижка».

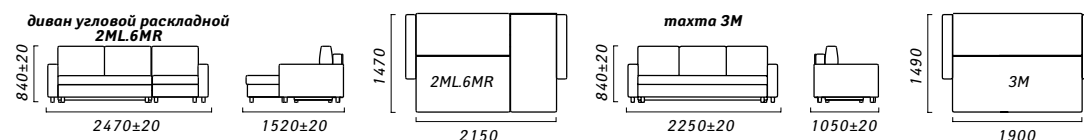

Тайлер



Сиденье и спинка: на пружинах типа «змейка». Подушки спинки: на основе эластичного ППУ. Механизм трансформации: «Тик-так».

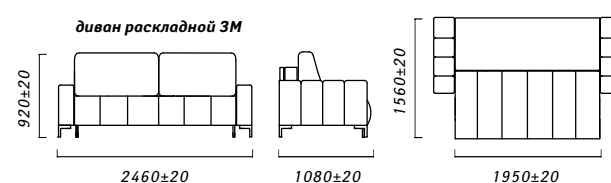

Тенхе



Механизм трансформации: «Еврокнижка».

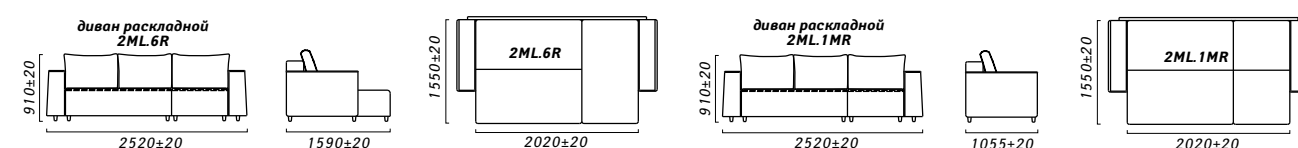

Томсон



Механизм трансформации: «Тик-так». Наполнитель сидения и спинки: на основе пружины типа «Змейка» + пружинного блока типа «Боннель». Мягкий элемент сидения выполнен из ППУ. Наполнитель боковин: ППУ. Опоры: массив древесины (150 мм)

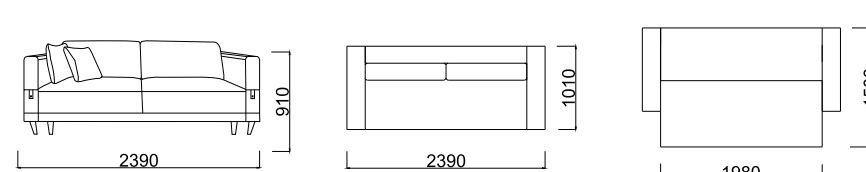

Тулон



Наполнитель сидения и подушек спинки: высокоэластичный ППУ, пружинный блок. Наполнитель боковин: эластичный ППУ. Опоры: массив березы. Наличие емкости для постельных принадлежностей.

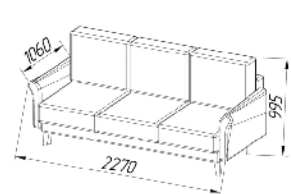

Фарго



Механизм трансформации: «Тик-так». Сиденье и спинка – на основе пружины типа «змейка» + пружинного блока типа «боннель». Мягкий элемент сидения выполнен из высокоэластичного ППУ. Боковины съемные на болтах.

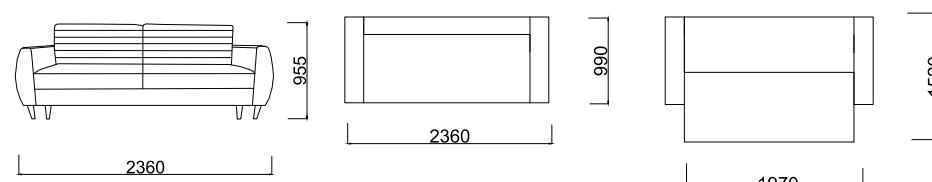

Фьюри



Механизм трансформации: «Тик-так». Наполнитель сидения и спинки: ППУ марки ST, пруж. блок "Боннель"+пружина типа "змейка". Наполнитель приспинных и/или декоративных подушек: СОФТ. Съемные боковины.

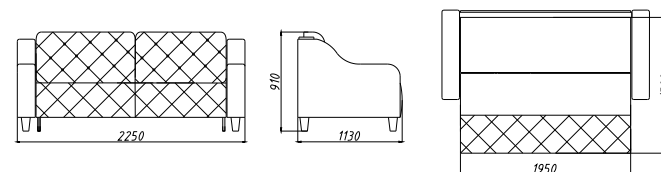

Хэппи



Механизм трансформации: «Книжка»

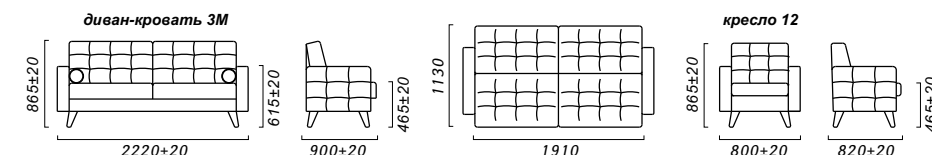

Чара

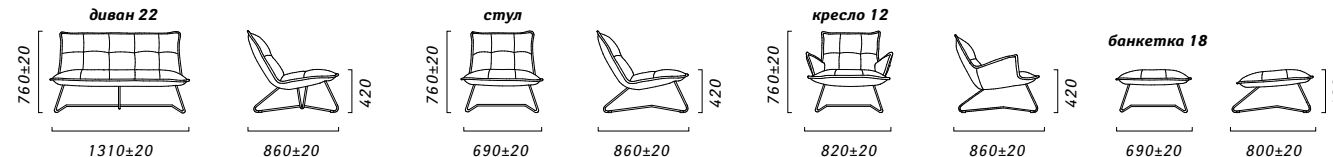

Чарли 1



Механизм трансформации «Тик-так». Наполнитель сидения и спинки пружина тип «змейка» + ППУ. Подушки приставные – наполнение SOFT+. Опоры пластмассовые.

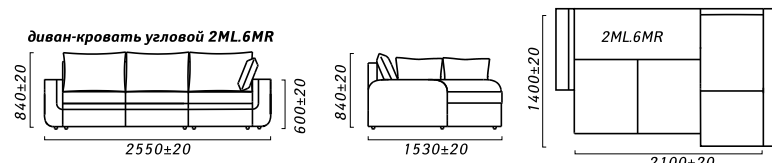

Честер



Наполнитель спинки высокоэластичный ППУ. Наполнитель сидения высокоэластичный ППУ; пружина «змейка». Материал изготовления каркаса ДСП; ДВП; металлическая рама. Наполнение ППУ эластичный. Материал ножек пластик. Боковина съемная. Механизм трансформации: книжка.

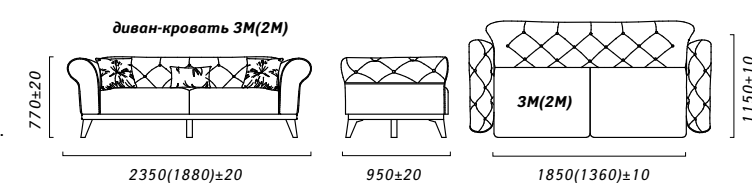

Шарон

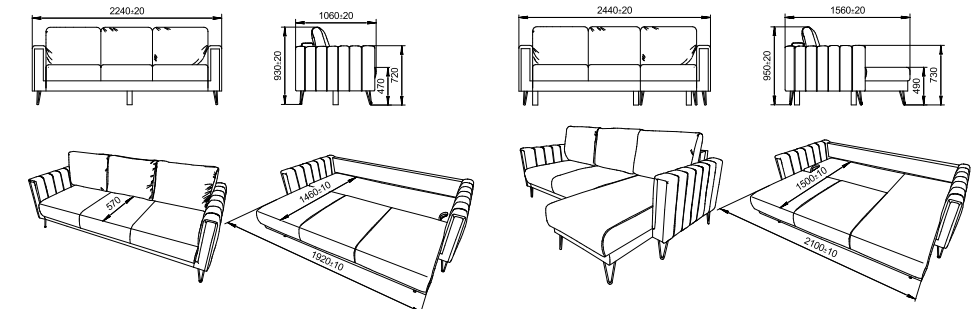

Шопен



Наполнитель сидения и спинки- пружина «змейка», эластичный ППУ. Опоры - деревянные, пластик. Наличие дистанционной планки. Подлокотники мягкие. Наличие пиковки на сидении. Наличие емкости для постельных принадлежностей. Боковина съемная. Механизм трансформации «Тик-так». Угол правый, левый. Размеры: L3160xB1610xH970, сп. место: 2730x1510 мм.

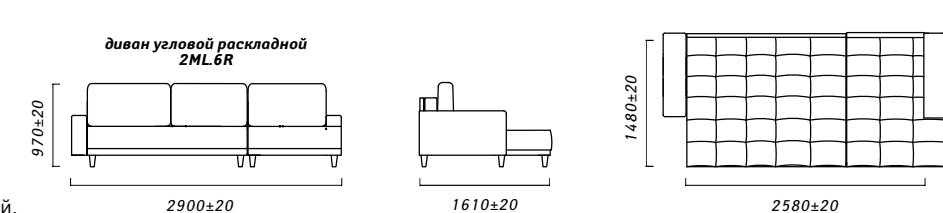

Эльф 1



Механизм трансформации: «Аккордеон»

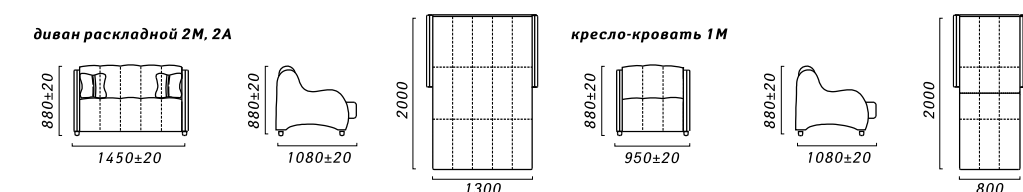

Энди



Механизм трансформации: «Тик-так». Наполнитель сидения и спинки: пружина змейка + эластичный пенополиуретан. Боковины: несъемные. Опоры: деревянные (Бук). Высота опор: 160 мм. Наличие короба для хранения постельных принадлежностей под сиденьем объемом 110 л.

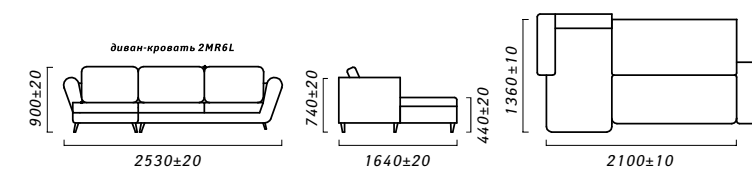

Юта



Наполнитель сидения и спинки: на основе пружины типа «Змейка»+ пружинного блока типа «Боннель». Мягкий элемент сидения выполнен из ППУ. Наполнитель боковин: ППУ. Опоры: металлические (высота 130 мм)

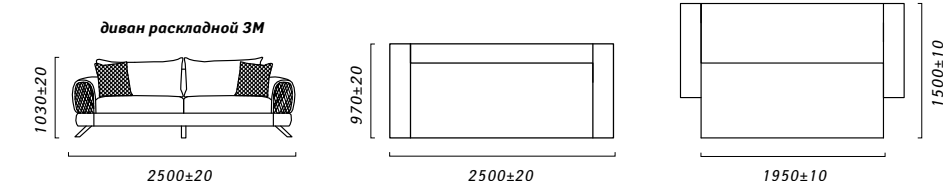

Явар



Спинка и сиденье – эластичный ППУ на основании из пружин тип «змейка». Декоративные подушки – наполнитель soft+ (измельчённый эластичный ППУ смешанный с синтетическим пухом). Боковины – эластичный ППУ. Механизм трансформации - Еврокнижка

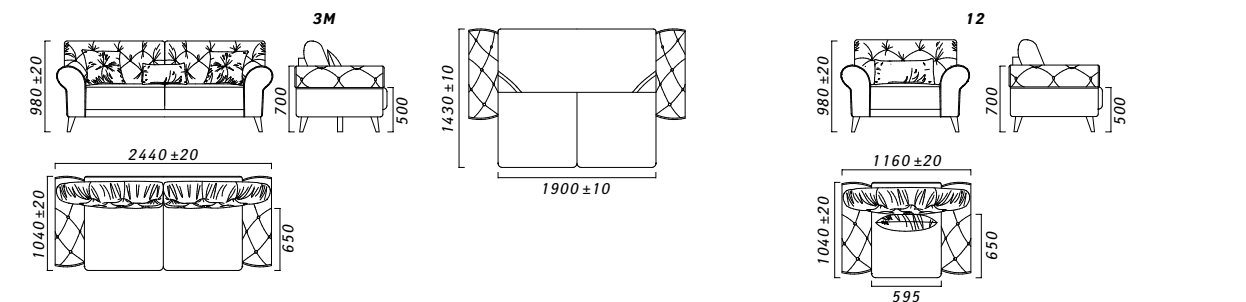

Кауа

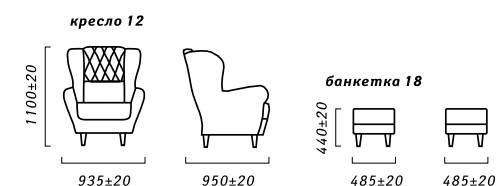

Кауа-1

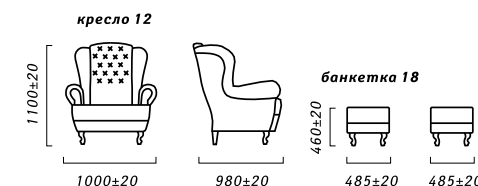

Берли

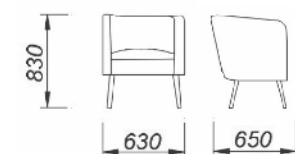

Аляска-2



Двухсекционная кровать с общим топтером и изголовьем.

Обозначение:	Размеры:	Сп. место:
1800	2100*2000*1230	2000*1800
1600	2100*1800*1230	2000*1600
1400	2100*1400*1230	2000*1400
1200	2100*1200*1230	2000*1200

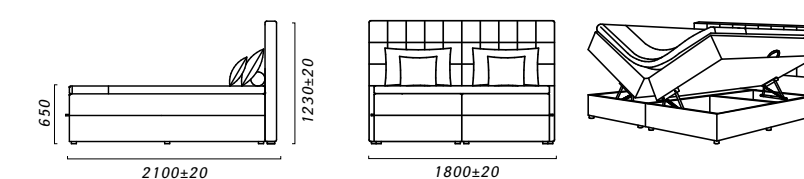

Бонда

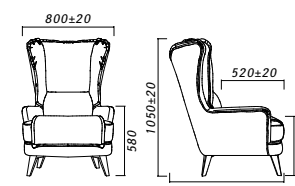

Камила

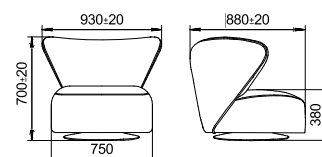

Крок

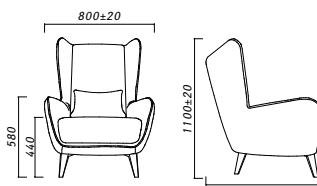

Баунти



М – наличие механизма подъема и короба для белья.

Обозначение:	Размеры:	Сп. место:
10/10М	2400*1140*1190	1000*2000
14/14М	2400*1540*1190	1400*2000
16/16М	2400*1740*1190	1600*2000
18/18М	2400*1940*1190	1800*2000
20	2400*2140*1190	2000*2000

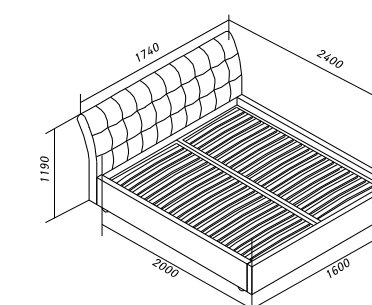

Кэт

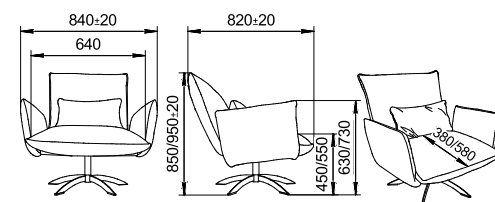

Ларс

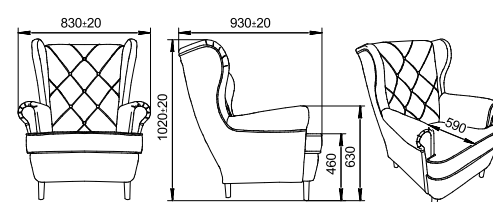

Ли́ра

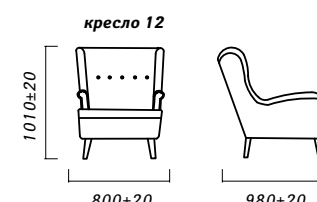

Гранада-2



Двухсекционная кровать с общим топтером и изголовьем.

Обозначение:	Размеры:	Сп. место:
1800	2130*2000*1110	2000*1800
1600	2130*1800*1110	2000*1600
1400	2100*1400*1110	2000*1400
1200	2100*1200*1110	2000*1200

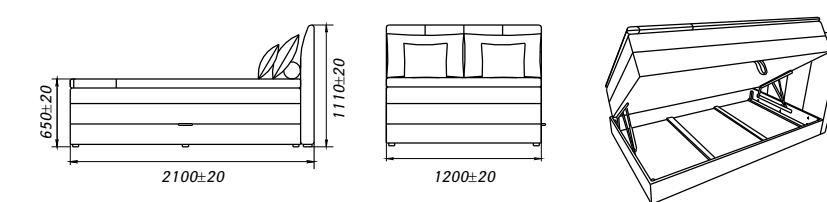

Милорд

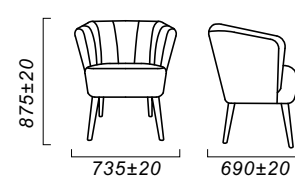

Миро

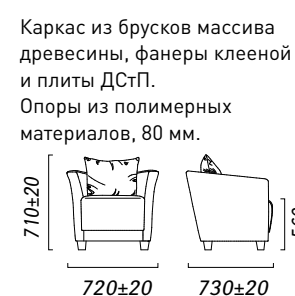

Каркас из брусков массива древесины, фанеры клееной и плиты ДСтП. Опоры из полимерных материалов, 80 мм.

Орио

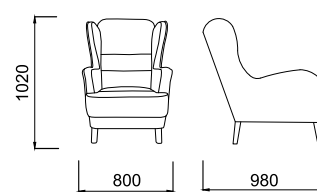

Жанетта 2020



М – наличие механизма подъема и короба для белья.

Обозначение:	Размеры:	Сп. место:
12/12М	2220*1340*1120	1400*2000
14/14М	2250*1540*1120	1200*2000
16/16М	2220*1740*1160	1600*2000
18/18М	2220*1940*1120	1800*2000

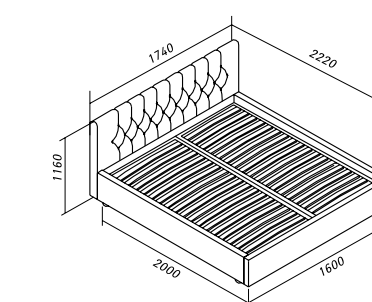

Оскар

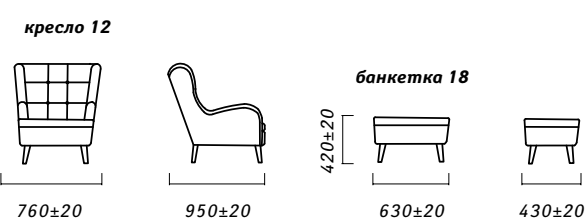

Палац

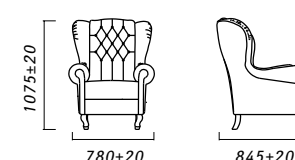

Петра

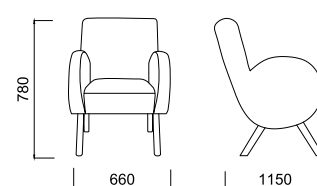

Мерло



Мерло 16

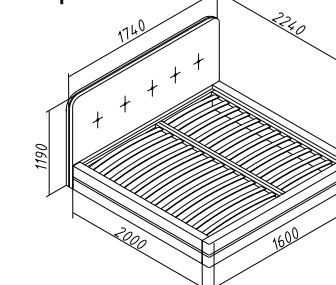

Мерло 18

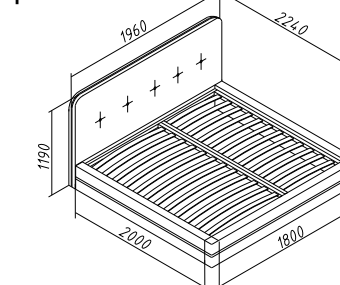

Ронда

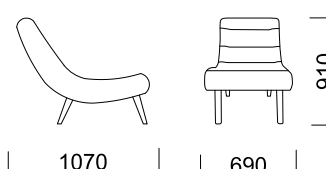

Ру́нь

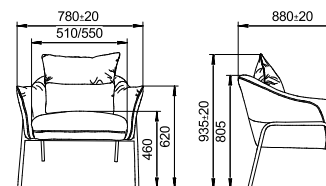

Света́ч

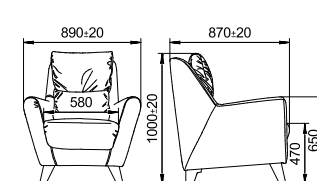

Скош

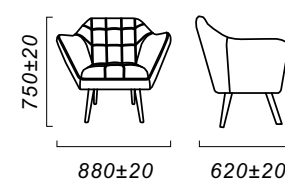

Фо́кс

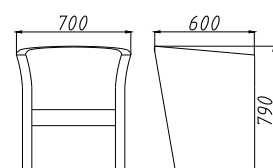

Салита Люкс



Салита Люкс 18/18М

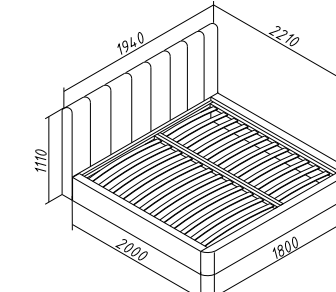

Салита Люкс 16/16М

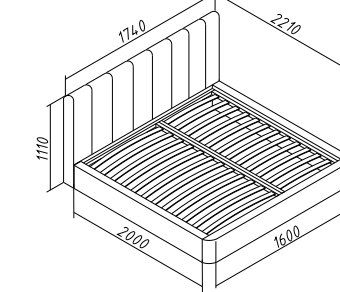

Сити



Кровать: L2120 x B1750 x H985 мм
Спальное место: 2000 x 1600 мм
Основание кровати металлокаркас (ламели)
Матрас в комплектацию кровати не входит
Наполнитель матраса эластичный ППУ
Рекомендуемая высота матраса (мм) 190 - 220

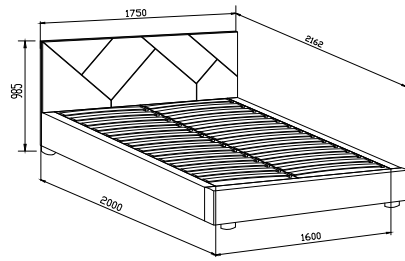

Хлюя

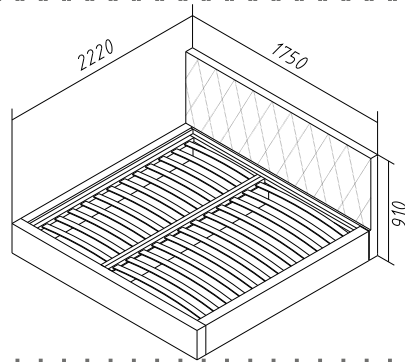

Шали



Наличие емкости для постельных принадлежностей.
Наполнитель спинки - эластичный ППУ.
Материал изготовления каркаса - ДСП, фанера, ДВП.
Материал ножек - пластик.

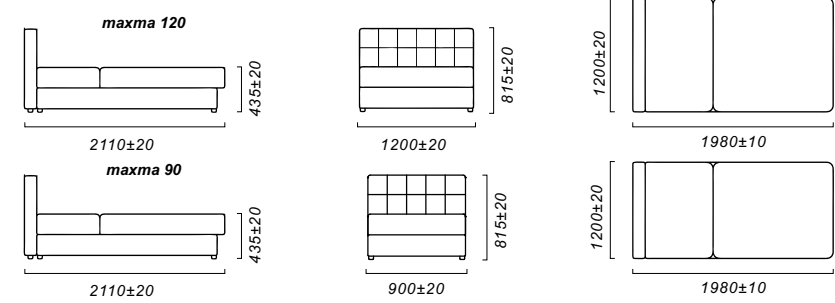

Эллада 2020



М – наличие механизма подъема и короба для белья.
Задняя, не видимая сторона спинки головной имеет обивку из фибротекса

Обозначение	Размер ДхШхВ	Размер матраса
12/12М	2170x1330x925	1200x2000
14/14М	2170x1530x925	1400x2000
16/16М	2170x1730x925	1600x2000
18/18М	2170x1930x925	1800x2000

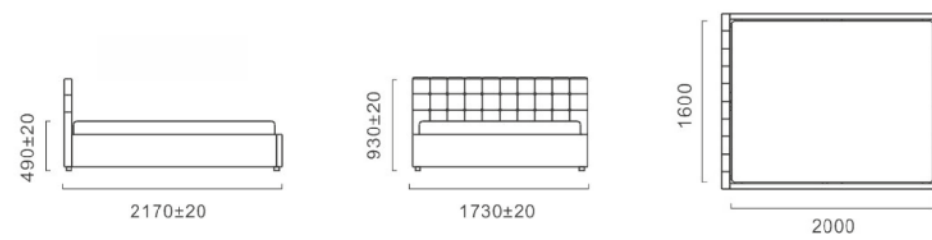

Боттичелли

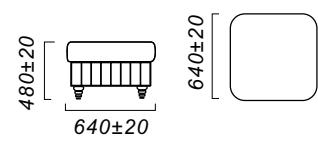

Ирис 1

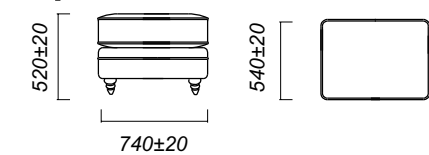

Йорк

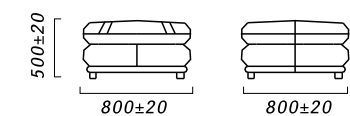

Кредо

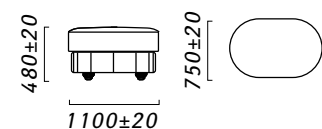

Мираж

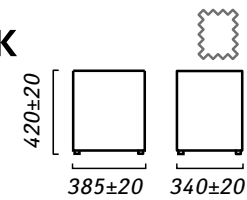

Мадлен

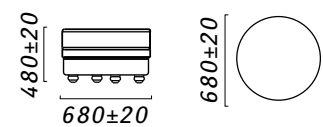

Омега

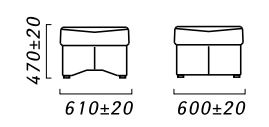

Редфорд

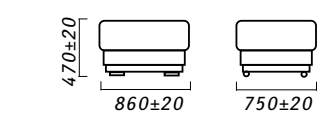

Крашение декоративных элементов из массива древесины

Крашение	Слоновая кость с патинной	Слоновая кость	Слоновая кость с золочением	Слоновая кость с патинной и золочением	Металлик	Венге E-50 B	Орех лесной	Орех светлый E-50A	Орех 2-цветный E50 №10	Орех E50 №10 с золочением	Вишня светлый P-37 A	Вишня темный P-37 B	Вишня 2-цветный P37 №10	Вишня P37 №10 с золочением	Дуб рустикаль с патинной P-43	Античная бронза P-46	Черешня	Платина
Грация	X	X	X	X		X		X	X	X	X	X	X	X	X	X	X	X
Рафаэль 1,2	X	X	X	X		X		X	X	X	X	X	X	X	X	X	X	X
Николетта 1,2	X	X	X	X		X		X	X	X	X	X	X	X	X	X	X	X
Лунджи	X	X	X	X		X		X	X	X	X	X	X	X	X	X	X	X
Алези	X	X	X	X		X		X	X	X	X	X	X	X	X	X	X	X
Астон						СТ									X (без патины)			
Багира	X	X				СТ		X			X	X			X (без патины)	X	X	X
Байрон		X				СТ		X			X	X			X (без патины)	X	X	X
Бали	X	X				X		СТ			X	X			X	X	X	X
Барни						СТ												
Бродвей		X				СТ		X			X	X			X (без патины)	X	X	X
Бруклин		X				СТ		X			X	X			X (без патины)	X	X	X
Боттичелли		X				СТ		X			X	X			X	X	X	X
Бурже		X				X		X			X	X			X	X	X	X
Витория						СТ	X											
Вагнер						СТ												
Валенсия	X	X	X	X		X		X	X	X	X	X	X	X	X	X	X	X
Вальтер						СТ												
Верди	X	X	X	X		X		X	X	X	X	X	X	X	X	X	X	X
Дакар 1		X				СТ									X (без патины)			
Дельта	X	X	X			X		X	СТ		X	X	X		X	X	X	X
Дорнан		X				X		X			X	X			X (без патины)	X	X	X
Дубай		X				X		СТ				X				X	X	X
Дуглас 2		X				СТ		X				X				X	X	X
Ева		X				X		X			X	X			X (без патины)	X	X	X
Изабель-2	X	X	X			X		X	СТ		X	X	X		X	X	X	X
Империял 2021	X	X	X			X									X (с/без патины)	X	X (с/без золочения)	
Йорк	X	X	X			СТ		X	X		X	X	X		X	X	X	X
Ирис 1		X				СТ		X			X	X			X (без патины)	X	X	X
Корлеоне (кресло)	X	X	X	X		X		X	X	X	X	X	X	X	X	X	X	X
Консул-2020	X	X	X			X									X (с/без патины)	X	X (с/без золочения)	
Корса		X				СТ		X			X	X				X	X	X
Кредо	X	X	X	X		X		X	X	X	X	X	X	X	X	X	X	X
Лаваль						СТ	X											
Латина	X	X				X		СТ	X		X	X	X		X	X	X	X
Лион		X				СТ		X			X	X			X (без патины)	X	X	X
Мадейра		X				X									СТ(без патины)			
Мадлен	X	X				X		СТ	X		X	X	X		X	X	X	X
Милтон		X				X		X			X	X			X (без патины)	X	X	X
Мишель		X				X		X			X	X			X (без патины)	X	X	X
Наоми						СТ												
Нельсон						СТ												
Николь	X	X	X	X		X		X	X	X	X	X	X	X	X	X	X	X
Осирис		X				СТ	X											
Осорно						СТ												
Перис						СТ												
Персей		X				СТ	X											
Роберто		X				X		СТ			X	X			X (без патины)	X	X	X
Симон		X				X									СТ(без патины)			
Томсон						СТ												
Уно		X				X		X			X	X			X	X	X	X
В модели УНО можно комбинировать крашения. Например, Ножки в цвете E-50A+ нижний пояс в крашении ВЕНГЕ (т.е. E-50A+ВЕНГЕ)																		
Фландрия		X				X		X			X	X			X (без патины)	X	X	X
Фарго						СТ												
Хиллари						X	X											
Цезарь (опоры)	X	X				X		СТ	X		X	X	X		X	X	X	X
Шопен						СТ												

Примечание: СТ – основной стандартный вариант крашения, который будет использован в случае, если в заявке не будет указан желаемый цвет декора; X – возможный вариант крашения

Рекомендации по крашению опор из массива древесины на наборы мебели

Наименование изделия	Цвет крашения		
	Лак	Чёрный	Wotan
Лорд	X	СТ	-
Марсел	X	X	СТ
Лири	X	СТ	-
Оскар	X	СТ	-
Скош	X	СТ	-
Милорд	X	СТ	-
Латте	X	-	-
Орио	X	СТ	-
Берли	X	СТ	-
Петра	X	СТ	-
Рондо	СТ	X	-

Декоративные элементы из МДФ, облицованные пленками

Наименование изделия	Цвет декоративной пленки	
	Сосна рандерс	Венге
Азалия		СТ (стандарт)
Болонь		СТ (стандарт)
Матисс		СТ (стандарт)
Матео	X	СТ (стандарт)
Мелисса		СТ (стандарт)
Орегон 1		СТ (стандарт)

Крашение декоративных элементов из массива древесины Унитарное предприятие «Пинскдрев-Евро-Мебель»

Наименование изделия	Рустикаль (В-4)	Слоновая кость (В-2)	Темный орех (Е-2)	Венге	Бук натуральный
	Бул		X		X
Бэк-1	X	X		СТ	
Бэк-2	X	X		СТ	
Канон-1	X	X	СТ		
Магнат	СТ				
Палац	X	X		СТ	
Пино-1				СТ	
Тим	X	X		X	СТ
Хэппи		X		X	СТ
Энди		X		X	СТ
Кауа (Кайя)	X	X		СТ	
Кауа-1 (Кайя-1)	X	X		СТ	
Ветразь				X	СТ
Завезя				X	СТ
Золак	X	X		СТ	
Светач				СТ	
Скарб				X	СТ

Примечание: СТ – основной стандартный вариант крашения, который будет использован в случае, если в заявке не будет указан желаемый цвет декора; X – возможный вариант крашения

Модули декоративных подушек

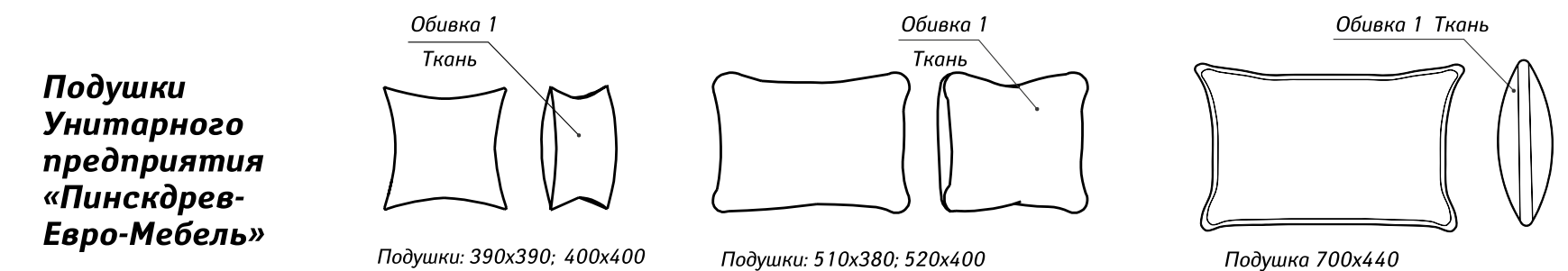
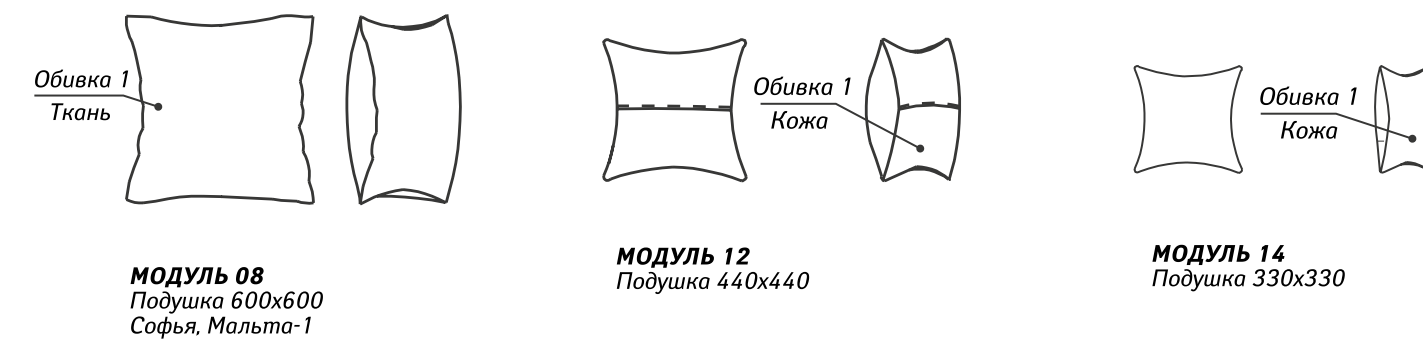
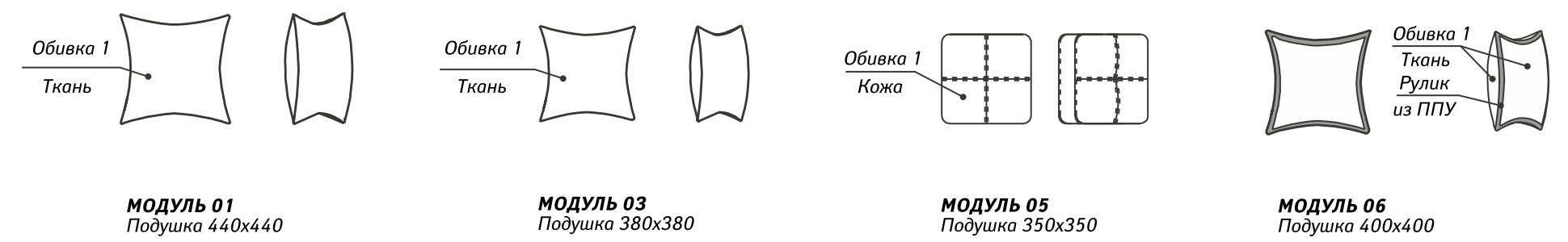

Шнуры (Royal Collection, Мадлен, Империял, Цезарь, Латина)



Кисти (Латина, Мадлен)



Кисти (Цезарь)



Бахрома (Латина, Империял)



Условные обозначения модулей

12 Кресло	1M Кресло раскладное с механизмом трансформации	1L Секция боковая 1-местная (левая)	1R Секция боковая 1-местная (правая)	30 Секция 3-местная без боковин без механизма трансформации	30M Секция 3-местная без боковин с механизмом трансформации	3M Тахта с механизмом трансформации
20 Секция 2-местная без боковин без механизма трансформации	20M Секция 2-местная без боковин с механизмом трансформации	2L Секция боковая 2-местная (левая)	2R Секция боковая 2-местная (правая)	4L Секция без механизма подъема (левая)	4R Секция без механизма подъема (правая)	0L Кушетка
22, 25 Диван 2-местный	2M, 25M Диван раскладной 2-местный с механизмом трансформации	2ML Секция боковая 2-местная с механизмом трансформации (левая)	2MR Секция боковая 2-местная с механизмом трансформации (правая)	4ML Секция (оттоманка) с подъемным элементом (левая)	4MR Секция (оттоманка) с подъемным элементом (левая)	0R Кушетка
32 Диван 3-местный	3M Диван раскладной 3-местный с механизмом трансформации	3L Секция боковая 3-местная (левая)	3R Секция боковая 3-местная (правая)	6ML Секция (оттоманка) с подъемным элементом (левая)	6MR Секция (оттоманка) с подъемным элементом (левая)	90 Секция угловая
3ML Диван раскладной 3-местный с боковой тумбой слева	3MR Диван раскладной 3-местный с боковой тумбой справа	3ML Секция боковая 3-местная с механизмом трансформации (левая)	3MR Секция боковая 3-местная с механизмом трансформации (правая)	8L/8ML Секция (оттоманка) без/с подъемным элементом (левая)	8R/8MR Секция (оттоманка) без/с подъемным элементом (правая)	18 Банкетка
42 Диван 3-местный	4M Диван раскладной 3-местный с механизмом трансформации	2A, 25A Диван раскладной 2-местный с механизмом трансформации и коробом для белья	3A Диван раскладной 3-местный с механизмом трансформации и коробом для белья	1P Кресло с механическим реклайнером	1E Кресло с электрическим реклайнером	0L Тахта односпальная с механизмом трансформации (стационарная стенка слева)
2PW Диван 2-местный с двумя механическими реклайнерами	2EW Диван 2-местный с двумя электрическими реклайнерами	3PW Диван 3-местный с двумя механическими реклайнерами справа и слева	3EW Диван 3-местный с двумя электрическими реклайнерами справа и слева	1EL/1PL Кресло с механическим/электрическим реклайнером	1ER/1PR Кресло с механическим/электрическим реклайнером	0R Тахта односпальная с механизмом трансформации (стационарная стенка справа)
10W Секция 1-местная с электрическим реклайнером	10 Секция 1-местная без боковин без механизма трансформации	5AL Секция (оттоманка) с ящиком для постельных принадлежностей (левая)	5AR Секция (оттоманка) с ящиком для постельных принадлежностей (правая)	5ML Секция (оттоманка) с подъемным элементом (левая)	5MR Секция (оттоманка) с подъемным элементом (правая)	00L только «Essen» Диван
3ML.1R Диван раскладной 4-местный с механизмом трансформации слева	3MR.1L Диван раскладной 4-местный с механизмом трансформации слева	3ML.90.1R Диван угловой раскладной с механизмом трансформации	3MR.90.1L Диван угловой раскладной с механизмом трансформации	3ML.90.2R Диван угловой раскладной с механизмом трансформации	3MR.90.2L Диван угловой раскладной с механизмом трансформации	00R только «Essen» Диван

Условные обозначения



использование
в изделии эластичного
пенополиуретана



наличие в изделии ем-
кости для хранения
постельных принад-
лежностей



наличие в изделии
механизма трансфор-
мации



модульное
изготовление



наличие в изделии не-
зависимого пружин-
ного блока «Pocket
Spring»



наличие в изделии
пружины типа
«Змейка»



наличие в изделии
пружинного блока
«Bonnel»



наличие в изделии воз-
можности снять боко-
вину(-ы)



возможно изгото-
вление изделия в
ткани



возможно изго-
товление изделия
в коже



наличие в изделии
съемного или регулиру-
емого подголовника



www.pinskdev.by



www.pinskdev.ru



www.pinskdev.kz

Производитель оставляет за собой право на внесение изменений в предлагаемых моделях мебели по виду, цвету, конструкции, так как постоянно ведется работа над улучшением качества выпускаемой мебели. Оттенки мебели в каталоге могут отличаться от действительных.

