

 ПИНСКО ДРЕВ

МЯГКАЯ МЕБЕЛЬ

часть I



КАТАЛОГ 2025



Каталог
МЯГКОЙ МЕБЕЛИ

ЧАСТЬ I

2025

Кауа, Кауа 1, кресло (том II).....	130
Аер (том II)	86
Азалия (том II).....	77
Аксель 1 (том II).....	68
Алан 1 (том I).....	84
Алези Royal (том I)	172
Алези (том I).....	171
Ален 1 (том II).....	78
Алма (том II).....	56
Аляска-2 (том II).....	140
Амазонка 1 (том II).....	79
Амальфея (том II)	137
Амарис (том I).....	43
Амато (том II).....	7
Анс, банкетка (том II).....	135
Аргус 1 (том II)	47
Ариэль (том II).....	111
Аскания (том I).....	86
Баббл (том I).....	93
Бали (том I).....	47
Бариста (том II).....	10
Барни 1 (том II)	60
Барселона 2 (том I)	58
Баттерфляй (том I).....	142
Баунти (том II)	139
Бейкер (том I)	32
Беллини (том I)	20
Бергамо (том II)	70
Берли 1, кресло (том II).....	132
Бетта (том II).....	84
Болеро (том I).....	98
Бонда, кресло (том II)	130
Бонсай 1 (том I)	148
Босфор 1 М (том I)	138
Босфор 1 (том I)	137
Боттичелли, банкетка (том II)	134
Боттичелли (том I)	174
Брабус (том I)	130
Бриз 1 (том II)	108
Бродвей (том I)	145
Бруклин 2 (том I)	146
Брэнта (том II)	6
Бул (том II)	57
Бэк-2 люкс (том II).....	65
Вагнер (том II)	40
Вайб (том II)	144
Ванесса (том II)	116
Веймар Плюс (том II).....	42
Велес (том II)	45
Верди (том I)	169
Верди Royal (том I)	166
Вестерн (том II)	18
Вива (том II).....	12
Гамма (том II)	85
Гмах-3 (том II)	4
Говард (том II)	80
Грация (том I)	198
Дакар 2 (том II)	52
Дана 1 (том II)	115
Дарси (том II).....	51
Денди 1 (том II)	98
Джанэта (том II).....	138
Джела (том II)	149
Джой (том II).....	117
Дориан 2 (том I)	140
Доротея (том II)	143
Дорса (том I)	128
Завея (том II)	59
Золак-2 (том II)	64
Изабель 2 (том I)	163
Икар люкс (том II)	121
Империял-2021 (том I).....	186
Инфинити Люкс (том II)	29
Ирис 1 (том I)	189
Ирис 1, банкетка (том II)	134
Йорк (том I)	194
Йорк Royal (том I)	193
Йорк, банкетка (том II)	135
Калабриа (том I)	90
Камелот (том I)	118
Камила, кресло (том II)	132
Канон 1 (том I)	157
Канон Royal (том I)	156
Кант (том II)	46

Капа (том II).....	146
Кельвин (том I)	115
Кембридж Сити (том I)	154
Кенни (том I)	4
Кенни 2 (том I)	9
Кирей (том I).....	79
Киртен (том II).....	81
Клек (том II)	88
Кнот, банкетка (том II).....	135
Консул-2020 (том I)	159
Консул-24 (том I)	162
Корк (том II).....	21
Корлеоне 1 (том I).....	184
Корлеоне (том I)	182
Корфу (том I).....	108
Кредо, банкетка (том II).....	134
Кредо (том I)	173
Крис (том II)	119
Кристиан (том I)	22
Крок, кресло (том II)	131
Кронос (том II)	22
Куби (том II).....	32
Кэт, кресло (том II)	132
Лаваль (том II).....	97
Ларс, кресло (том II).....	131
Латина (том I)	180
Латина Royal (том I)	181
Латте 1 (том II)	62
Лейла 1 (том II)	99
Леруа (том I).....	16
Лири 1, кресло (том II)	131
Локи (том II)	106
Лоли (том II).....	112
Лонди (том I)	103
Лорд 1 (том II).....	126
Луиджи (том I).....	203
Люксор (том I).....	76
Люси 1 Плюс (том II)	100
Люси Плюс (том II)	101
Лючия (том I)	41
Лясэ (том II)	120
Магнат (том I)	152
Мадлен, банкетка (том II)	134
Мадлен (том I).....	176

Мадлен Royal (том I)	175
Мале (том I)	100
Малибу (том I)	111
Манчестер 1 (том I).....	74
Мариша (том II)	95
Марракеш (том I)	109
Марсел 1 (том II)	124
Матео Люкс (том II)	34
Матисс Люкс (том II)	36
Маэ (том I)	99
Мелдон (том I).....	35
Мелисса (том II)	71
Мерлин (том I)	44
Миллари (том I)	96
Милтон (том I)	192
Милтон Royal (том I)	191
Мираж, банкетка (том II)	135
Мирано (том I)	50
Митра (том II)	74
Мишель (том I)	62
Молина (том II)	96
Молли (том I)	12
Мона (том II)	118
Монро 1 (том II)	24
Мроя (том II)	9
Мэри 1 (том II)	48
Наяда (том II)	114
Нео 1 (том II)	66
Никки люкс (том II)	103
Николетта 1 (том I)	199
Николетта 2 (том I)	200
Николь (том I)	188
Николь Royal (том I)	187
Никс (том II)	104
Нова люкс (том II)	102
Нортон (том I)	155
Нью-Йорк (том I)	132
Оби (том II)	49
Один (том II).....	55
Ойра (том II)	5
Олден (том II)	94
Ольса (том I)	104
Омега, банкетка (том II)	135
Омега (том I)	82

Орегон 1 (том II)	89
Осирис (том II).....	14
Оскар 11, кресло (том II).....	131
Отто (том I)	25
Палац, кресло (том II).....	130
Петра 1, кресло (том II)	133
Плаза (том I)	80
Платон 1 (том II)	123
Полли (том I)	114
Пэрис 1 (том II)	58
Рафаэль 1 (том I).....	201
Рафаэль 2 (том I).....	202
Редфорд, банкетка (том II)	137
Редфорд (том I)	66
Рейн 1 (том II)	39
Рея (том II)	87
Ричмонд (том I)	71
Роберто (том I)	89
Роджер (том II)	44
Ронда 1, кресло (том II).....	129
Ронни 1 (том II).....	76
Рунь, кресло (том II)	133
Рэм 1 (том II)	69
Савой (том I)	120
Салита Люкс (том II)	142
Светач, кресло (том II)	129
Симон 1 (том II)	122
Скади (том II)	113
Скош 1, кресло (том II)	133
Софт (том II)	75
Сохо (том I)	29
Спирит (том I).....	144
Стефано (том I).....	105
Сэт-1 (том II)	16
Сэт-2 (том II)	17
Танна (том II)	93
Тахо (том II)	8
Твен (том I)	123
Твит (том II)	28
Тейда (том II)	136
Тения (том II)	105
Тибо 1 (том I)	126

Томсон 1 (том II)	67
Тулон (том II)	82
Туркус (том II)	91
Уно 2 (том I)	150
Филия (том II)	145
Фландер (том I)	149
Фокс (том II)	127
Франт, кресло (том II)	129
Хаски (том I)	158
Хваля (том II)	148
Хлоя (том II)	141
Цезарь (том I)	177
Чара (том II).....	128
Чара, стул, банкетка (том II)	129
Чери 1 (том I)	135
Честерфилд (том I).....	195
Чилли (том II)	132
Шали люкс (том II)	147
Шарон люкс (том II)	26
Шелби Плюс (том II)	83
Эльф 1 (том II).....	110
Эри, кресло (том II)	133
Эрика 1 (том II)	50
Эсте (том II)	90
Юнга (том II)	92
Ямайка (том I).....	102
Схемы	204
Крашение декоративных элементов из массива древесины	222
Модули декоративных подушек.....	224
Шнурь, кисти, бахрома	224
Условные обозначения модулей	225
Условные обозначения	226

КЕННИ



3081, 120 гр., 4R.90.150.15EL



3083, 120 гр.,
15L.15R



882, 20 гр.,
15ER.150.4L



3087, 120 гр.,
15ER.150.8R



34620, 27 гр.,
25



3089, 120 гр.,
15EL.150.8R



3086, 120 гр.,
8L.250.90.4R



31502, 19 гр.,
25



1035, 20 гр.,
25L.8R



1036, 20 гр.,
25L.TAB.8R



3082, 120 гр.,
25L.5R

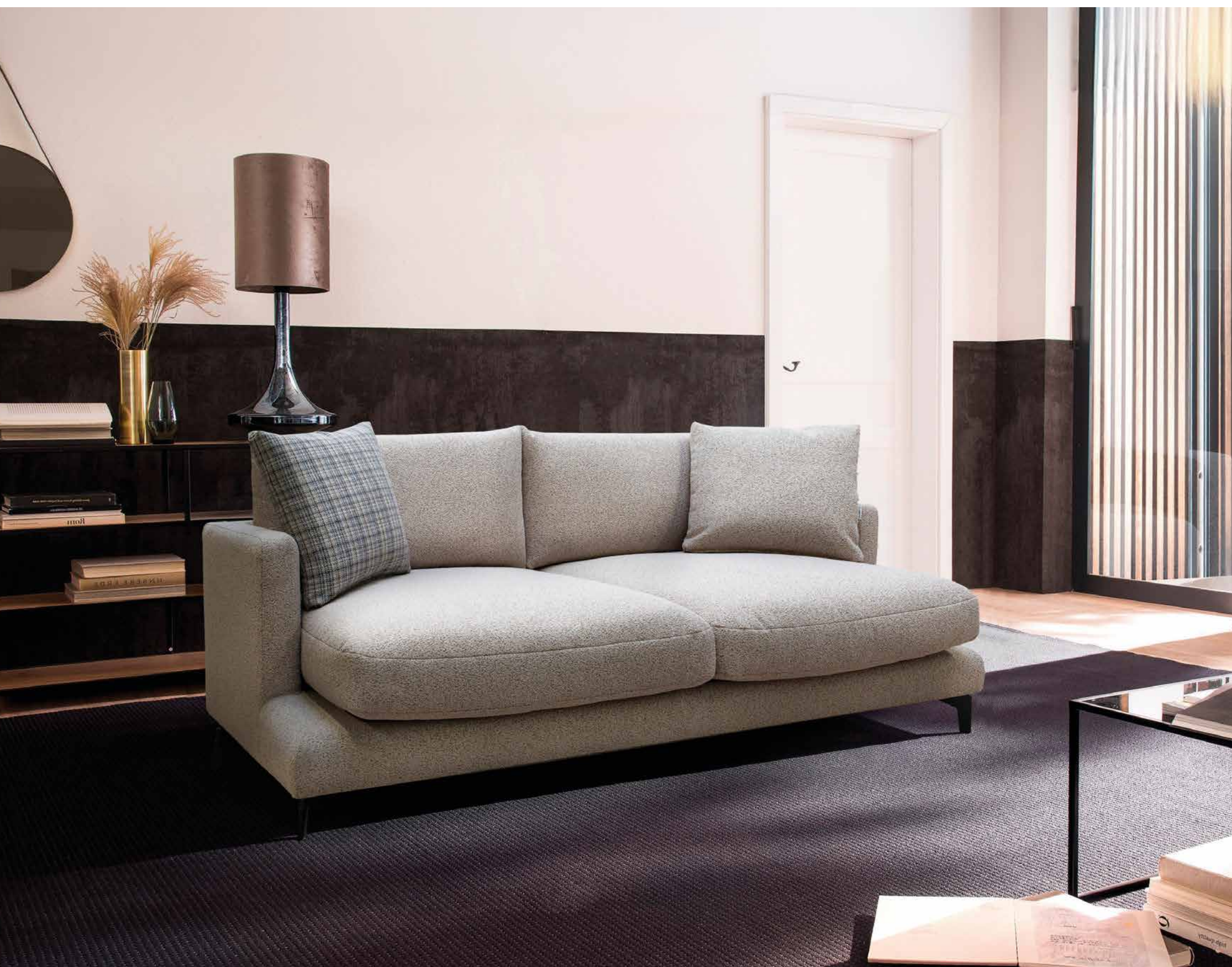

30297+30297+30290, 23 гр.,
22



30290(0)+30290(0)+30290, 19 гр.,
2L.1R+18



30317+30219+30302, 22 гр.,
2L.90.1R



30291(0)+30290+30291(0), 19 гр.,
1L.90.20.90.1R



30079, 19 гр.,
2ML.8MR



44, 19 гр.,
15EL.15ER



31226, 19 гр.,
3М



31220, 19 гр.,
25ML.8MR



30353, 19 гр.,
3ML.90.4R



889, 20 гр.,
3M



996, 19 гр.,
25ML.8MR



30352, 19 гр.,
25ML.90.10



394, 22 гр.,
25ML.90.10.18MR



31504, 19 гр.,
25



753, 20 гр.,
25ML.8MR



394, 22 гр.,
15EL.150.8MR



30318+30221, 22 гр. + 24 гр.,
8R.150+4L



31036, 19 гр.,
4L8R



30286, 22 гр.,
15L.150.90.4R



1032+30217, 20 гр.,
1ML.10M.90.4R

МЕЛДОН



30295+35422, 23 гр., 1L.90.10M.10M.90.4R



1039+30007, 20 гр.,
1ML1MR+18



1040+30043, 20 гр.,
1ML.10M.4R



30286+30185, 22 гр.,
1ML.10M.1R



398+394, 22 гр.,
6L.10.90+18



397+397, 22 гр.,
1810106R



2065, 120 гр.,
32+22+12



1037, 20 гр.,
8ML.30M.90.10.18R



749, 20 гр.,
3ML.TAB.1AR



864, 20 гр.,
3ML.TAB.8MR



520+813+671, 20 гр. венге
3M



249+30179+30183, 20 гр. орех светлый
3ML.4R



3+960+954, 19 гр.
4L30M4R

МИРАНО



2324, 140 гр. 3ML.90.1ER



2312, 140 гр.
8ML.30.90.30.8MR



1012, 18 гр.
8MR.30M.90.10.1EL



2350, 140 гр.
3ML.8MR



2311, 140 гр.
3ML.90.1R



424, 23 гр.
3M+12



659, 19 гр.
1EL.3MR



2341, 150 гр.
3ML.90.1R



431, 23 гр.
3M+12



661, 23 гр.
3ML.8MR



2345, 150 гр.
3ML.1R



2340, 150 гр.
3M



552, 21 гр.
3ML.8MR



417, 20 гр., венге
8ML.30M.90.1AR



554, 21 гр., венге
3ML.90.1AR



2008, 120 гр.
3M+12



2342, 150 гр.
8ML.30M.90.1R



2328, 140 гр.
3ML.90.1R



2324, 140 гр.
3ML.1R





676, 23 гр.
3ML.8MR

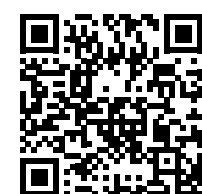

148, 19 гр.
3ML.8MR



435, 23 гр.
3ML.90.1R



428, 23 гр.
3M





552, 21 гр.
3M+1P



2324, 140 гр.
3ML.90.1R



2345+208, 150 гр.
3M+12



417+412, 20 гр.
3ML.90.1R



213, 19 гр.
3ML.8MR



1004, 18 гр.
3M+12



2069, 120 гр.
3M+12



500, 22 гр.
3ML.90.1R



1060, 120 гр.
3ML.90.1R



555, 21 гр.
3M+12

АЛАН 1



1032+30217, 20 гр. 4ML.90.2MR



30145, 20 гр.
1ML.20M.8MR



30125, 20 гр.
25ML.8MR



30145, 20 гр.
2ML.8MR



812(0)+812, 24 гр.
2ML.8MR

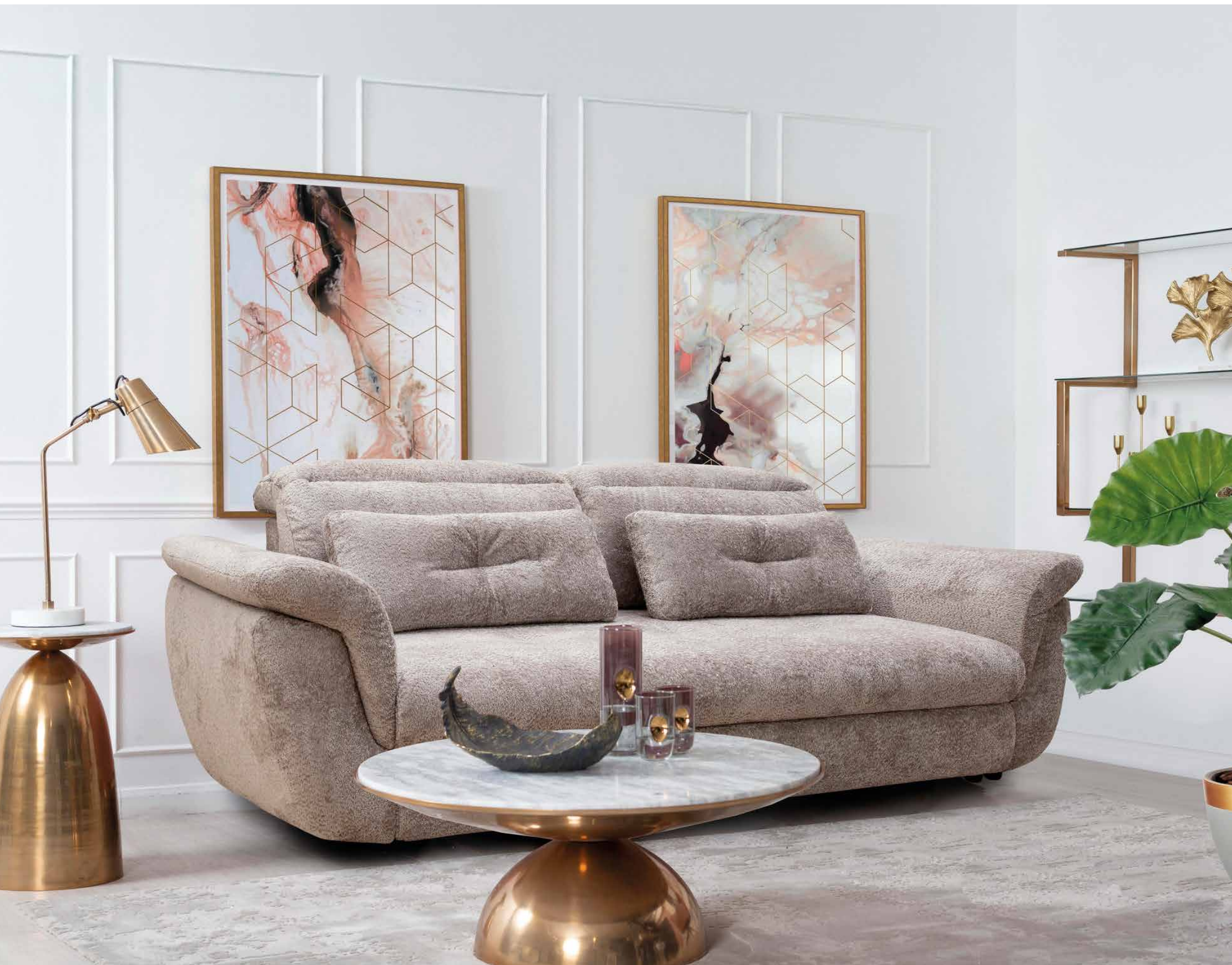

400, 22 гр.
3М



30073(0), 19 гр.
3М.8R



31035, 19 гр.
1AR20M8L



30223, 19 гр.
3M



31044, 18 гр.
2ML.8MR



30302, 23 гр.
1MR.10M.8ML



8+31594, 19 гр.
2ML.6MR



952+30182, 20 гр.
2ML6MR



414, 20 гр.
2ML.8MR



30139, 20 гр.
3MR.8ML



30139, 20 гр.
3MR.8ML



3, 19 гр.
3M



560, 21 гр.,
03+10+90+13+19



150, 19 гр.,
2L.5R

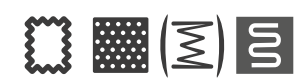

30317, 22 гр.
2R.206L



45, 19 гр.
3M

СТЕΦΑΝΟ



44, 19 гр. 2MR.6L



553, 21 гр.
25L.6R



521, 20 гр.
15L.8R



955, 19 гр.
2ML6R



520+520, 20 гр.
03+30M+8M+03



485+481, 19 гр
30M+8M+90+10+03+03



1020+1026, 19 гр.
30M+90+10+03+03



485+481, 19 гр
2ML.8MR



995, 19 гр.
1ML.1MR



31502, 19 гр
1ML.10M.8R



30129, 19 гр.
2ML.8R



30355+30383, 19 гр.
1ML.1MR



31226+419, 19 гр.
1ML.10M.8MR



414, 20 гр.
3M



30418, 21 гр.
3ML.8MR



31585(0), 19 гр
8ML30M901R



362+951, 21 гр.
1ML.1MR



6(0)+31594, 19 гр.
1ML.10M.8MR



654+710, 19 гр.
8ML.1MR



30290(0)+30290, 19 гр.
3ML.901MR



151+151, 19 гр.
3ML.1MR



81, 19 гр.
3L.8R



443, 20 гр.
2ML.6MR



554, 21 гр.
3M



417, 20 гр.
2ML.90.4MR



659+659+659, 19 гр.
3ML.6MR



31582(0)+31587(0)+611, 19 гр.
2ML.6MR



30293(0)+30290(0)+30290, 19 гр.
3M



31590(0)+31578(0)+31575(0), 19 гр.
8ML.30M.90.1MR



31034+31034+31034, 19 гр.
3MR.1ML



30170, 20 гр.
25MR.6ML

Босфор 1 М



979, 19 гр. 25MR.6ML



30302+30314, 23 гр.
3M



31583(0)+31582(0), 19 гр. венге
2ML.6MR



484+712, 19 гр.
3M



30341+30174, 23 гр.
2ML.6R



381, 19 гр.
3MR.6L



987+795(0), 19 гр. венге
3M+12



8(0), 19 гр., венге
3М



450, 20 гр., слоновая кость
2МL8MR



658, 19 гр,
3М



611+30176+30163, 22 гр., слоновая кость
3М+12



30317+30183+30179, 22 гр., платина
3М



477+946+914(0), 19 гр., дуб
2ML6MR

MAGHAT



250, 20 гр. B-4 3ML.90.1R



300, 19 гр. дуб натуральный
3М+18



1020, 19 гр.
белый воск 3М



910+910(0), 21 гр. B-4
3M



31578(0)+31578(0), 19 гр.
3M



гр.,
3М+22+12



1068, 120 гр., дуб рустикаль с патинированием
3М+22



1060, 120 гр., дуб рустикаль с патинированием
3M+12



1068, 120 гр. античная бронза с патинированием
3MR.90.1L



1060, 120 гр.,
3М



911+911(0), 21 гр.
3М+12+12



1068, 120 гр., орех 2-х цветный с золочением
22+12

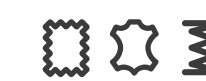

2310, 140 гр.
3ML.90.1R

ВЕРДИ ROYAL





812+812(0)+980, 24 гр., черешня
3МТ



449+412+412, 20 гр., табак
3М+12



675+632+675, 23 гр., дуб рустикаль
3МТ



31587(0)+30212(0), 20 гр., табак
2М



30211+30211(0), 26 гр., слоновая кость с патиной
2М



30213+31587(0)+30213(0), 26 гр., дуб рустикаль
3М+12+18



412, 20 гр. платина
4М



31115+31115(0)+31116+31115(0), 23 гр.,
слоновая кость
3М+12



31015+31015(0)+31015+777, 25 гр.
4L30M4R



911+911(0), 21 гр. платина
3ML.90.1R



812+812(0), 24 гр. платина
3М+12



30211+30211(0), 26 гр. слоновая кость
3М+22



31012+782+31012(0), 25 гр.
3M+12



31121+31122(0)+31119, 23 гр.
3ML.90.1R



551+811, 21гр.
3M+12



675+677, 23 гр.
3ML901R





424+910(0), 23 гр.
3M



435+913, 23 гр.
3ML.90.1R



914+914(0), 21 гр.
слоновая кость с патинированием
3М+12



908+653+908(0), 21 гр.,
слоновая кость с патиной
3М + 12



953+951+946, 19 гр.,
3М+12



610+655+610, 24 гр. платина
3М+12+ОЛ



449+450+908, 20 гр.
слоновая кость с патинированием
4М+18



908+908(0)+653, 21 гр. платина
3М + 12



950+949, 19 гр. дуб рустикаль
ЗМТ



30210+30210(0), 26 гр. венге
ЗМ+12

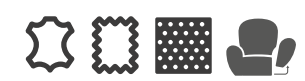

2312, 140 гр. венге
3ML.90.1R



3038, 150 гр.
22

ЧЕСТЕРФИЛД



2328, 140 гр. орех светлый 32+12





30213+30213(0), 26 гр. античная бронза
32+12



30211(0)+958, 26 гр.
слоновая кость с золочением
32+12+12



31567+31567(0)+31567(0), 25гр,
орех 2-цветный с золочением
32+12



30210+30210(0)+30210(0), 26 гр.,
вишня 2-цветный
32



814+814(0)+34245, 24 гр.,
черешня
3М+12



814+814(0)+31587(0), 24 гр., венге
32+12

Алан 1

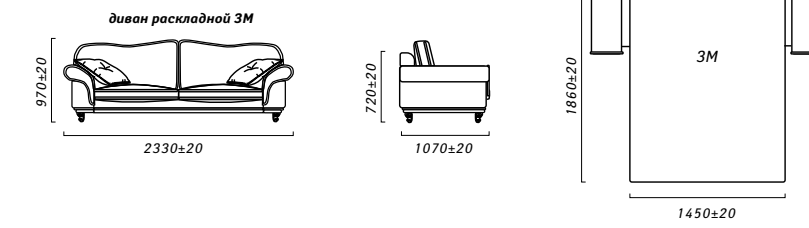
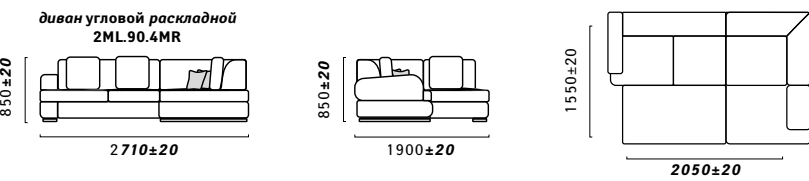

Алези, Алези Royal

Наполнитель сидения и боковин: высокоэластичный ППУ + эластичный ППУ с памятью.
 Наполнитель декоративных и подушек спинки: ППУ/ Софт +.
 Опоры: массив древесины (100 мм).
 Комбинируется в 3-х тканях.

Амарис

Наполнитель сидения: резиновые ленты+ высокоэластичный ППУ
 Наполнитель спинки/боковин: резиновые ленты+ высокоэластичный ППУ
 Особенности изделия:
 - узкие лаконичные боковины;
 - горизонтальная прострочка на спинке;
 - лёгкое использование робот пылесоса;
 - комфортное сидение по посадке;
 - в кресле 1P есть механический реклайнер Relax;
 - отделочная строчка по контуру всего изделия.
 Комбинируется в 1-й ткани.

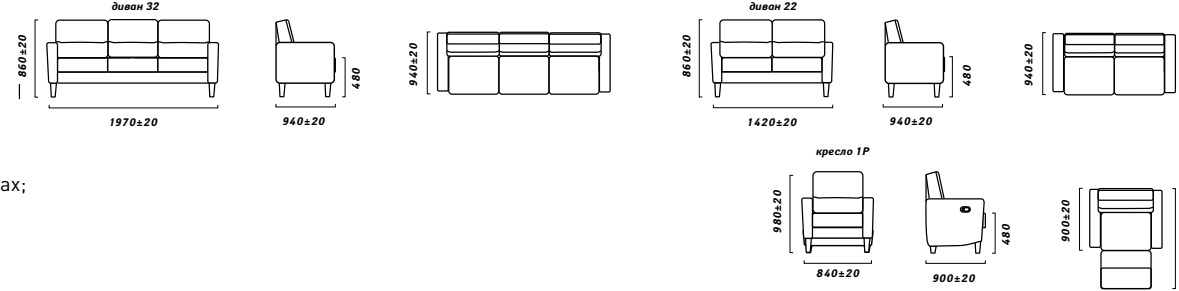

Аскания

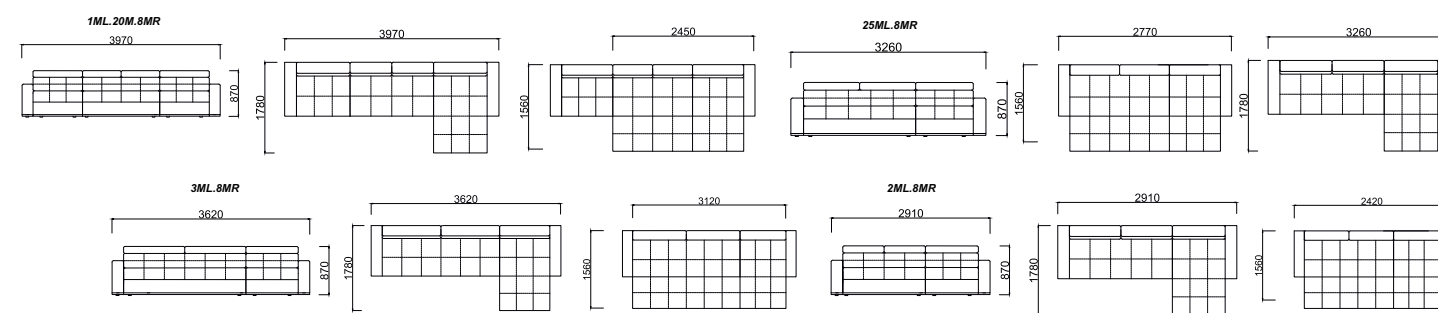

Баббл

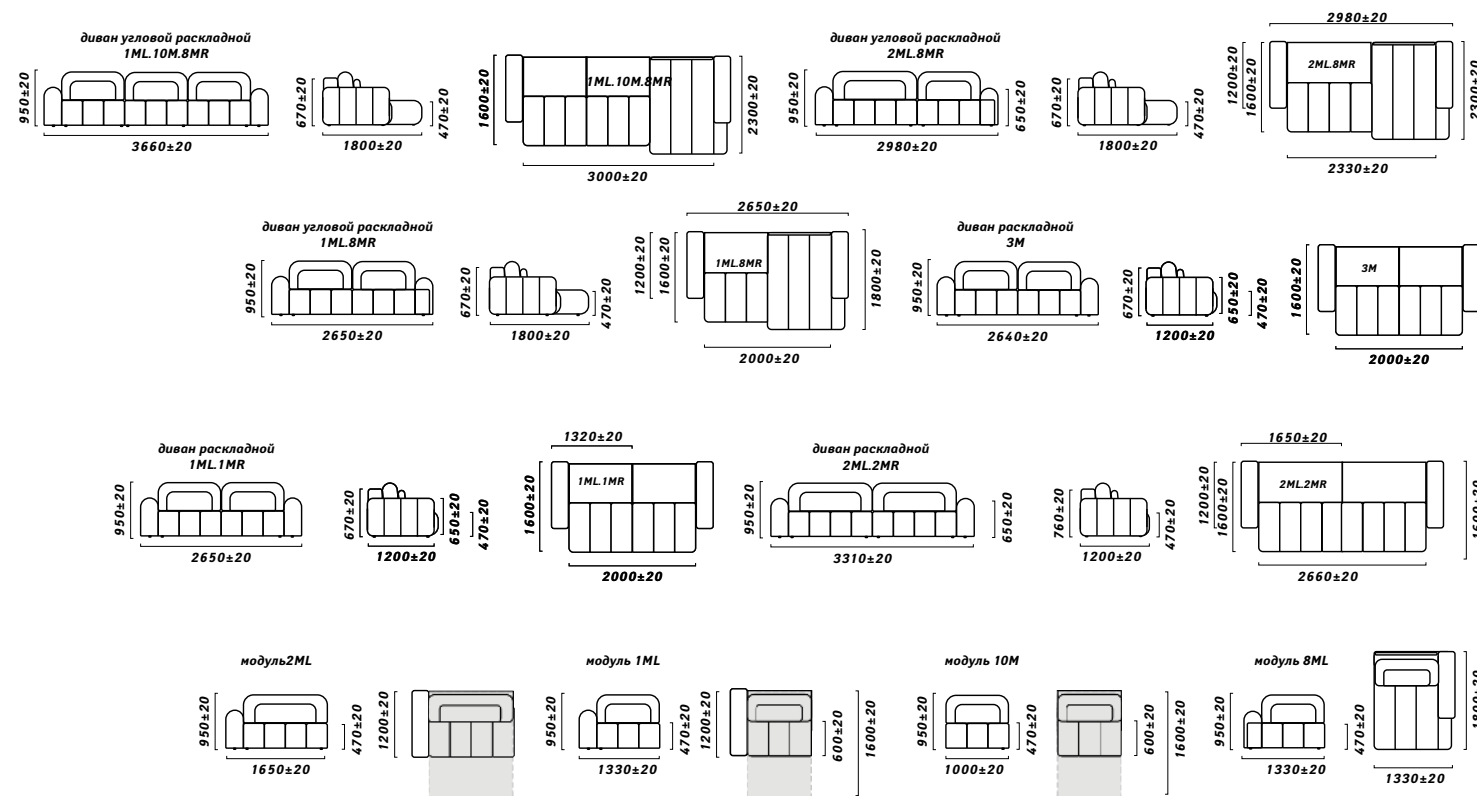

Бали

Наполнитель сидения: высокоэластичный ППУ.
 Наполнитель подушек спинки: высокоэластичный ППУ.
 Механизм трансформации: Living Bed с матрасом из эластичного ППУ высотой 12 см.

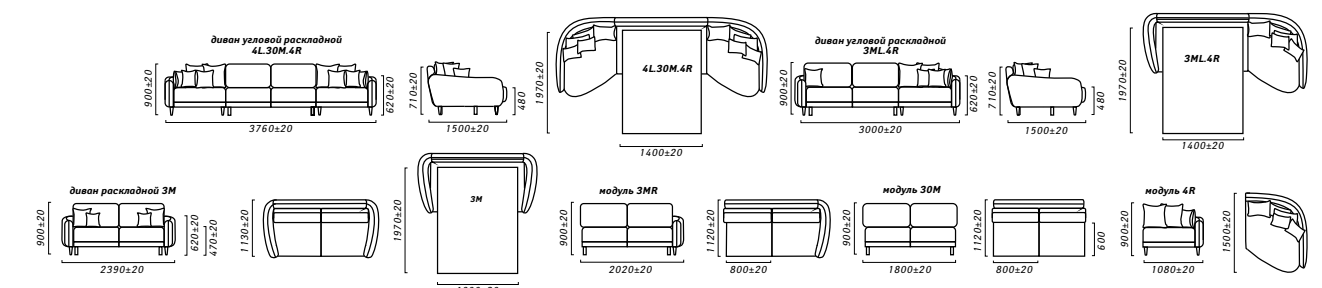

Барселона 2

Наполнитель сидения и боковин: эластичный ППУ.
 Наполнитель спинки: силиконовые шарики.
 Механизм трансформации: Вперед выкатной.

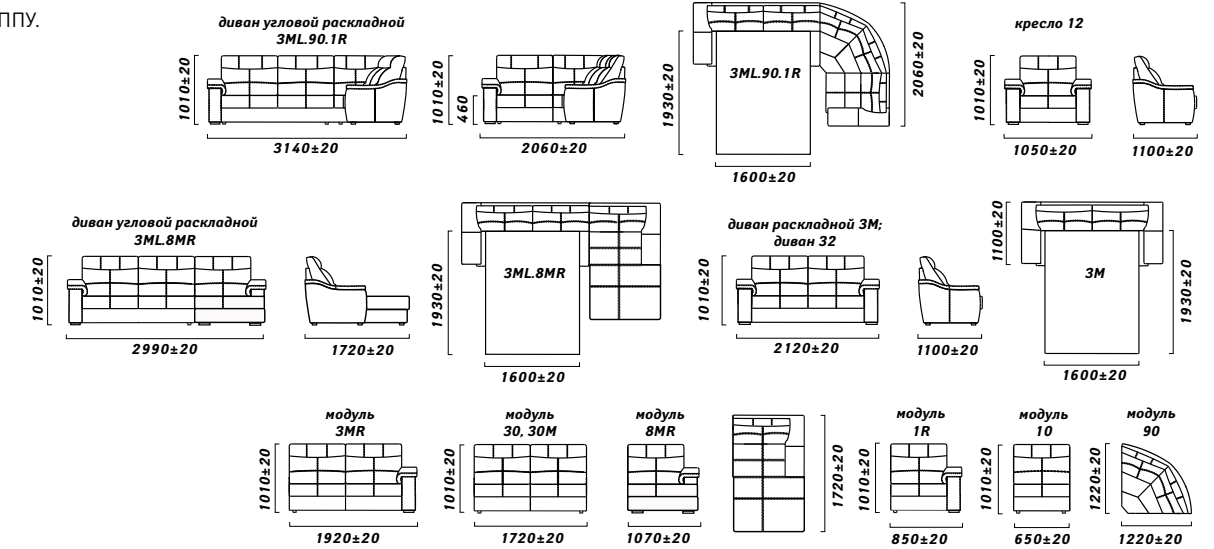

Баттерфляй

Наполнитель сидения и спинки: пружинный блок «Волпе»
 Наполнитель подушек декоративных: СОФТ+
 Механизм трансформации: Тик-Так

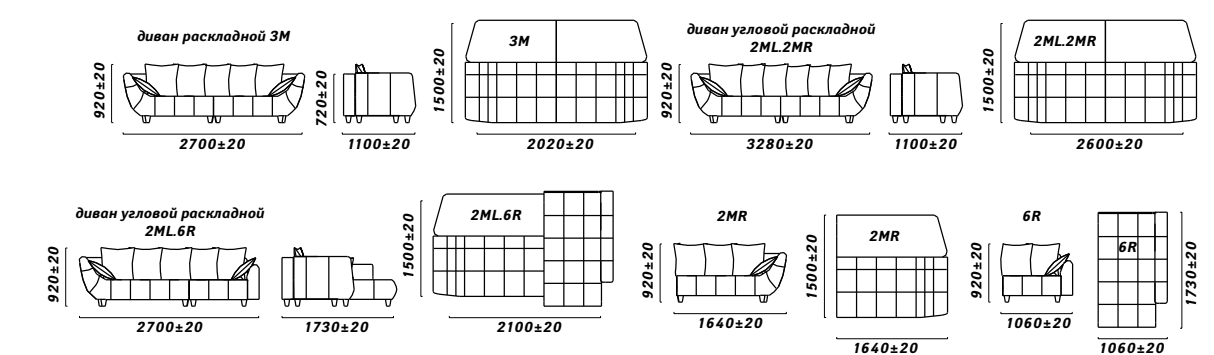

Бейкер

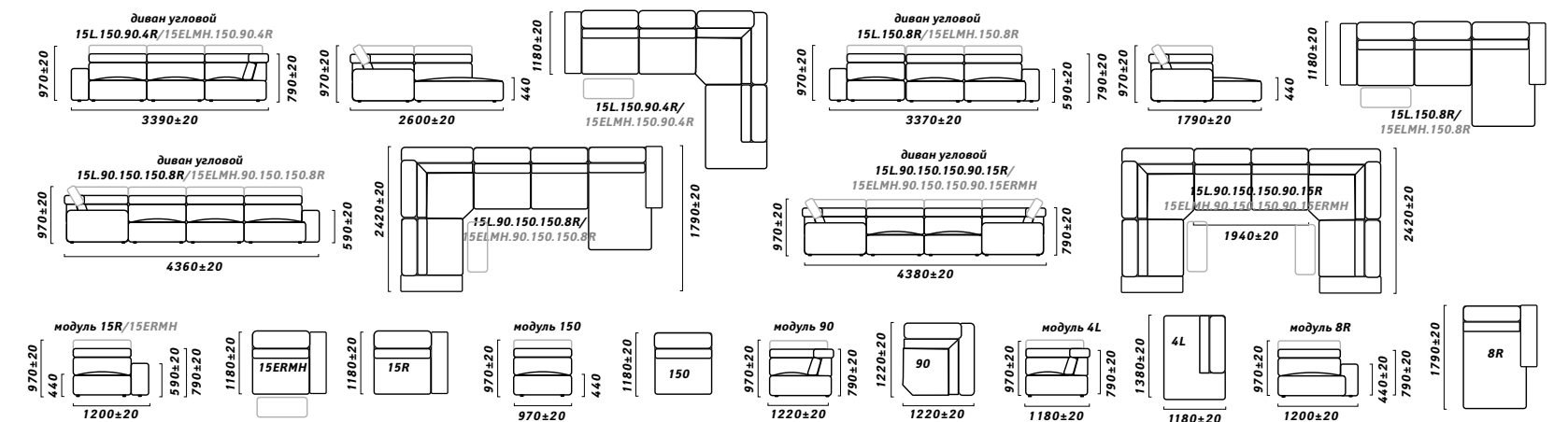

Беллини

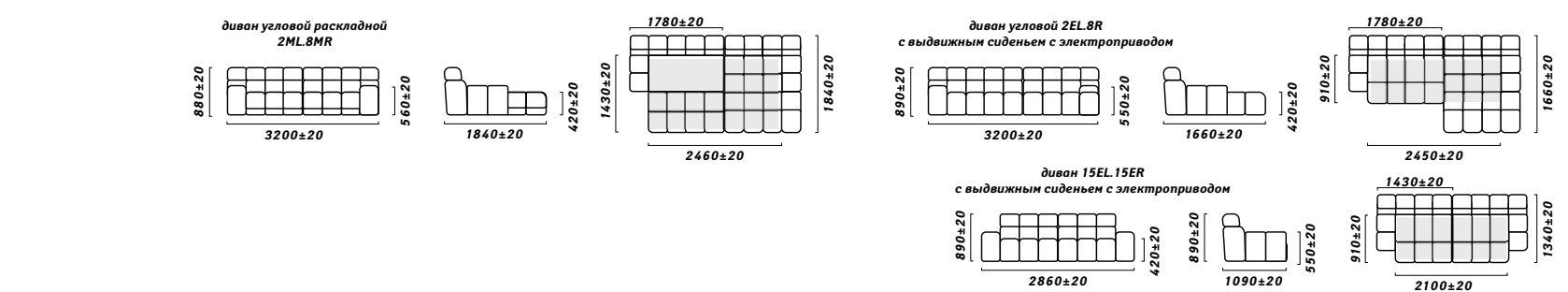

Болеро

Механизм трансформации «Дельфин».
Наполнитель сидения и спинки: высокоэластичный ППУ. Наполнитель боковин: ППУ
Материал опор: металл (черный порошковый лак). Высота опор: 120мм
Особенности изделия: наличие в изделии механизма шагания спинки «хип-хоп» 2ML,8MR, наличие емкости для постельных принадлежностей в модуле 8MR, съемные боковины, универсальный угол.

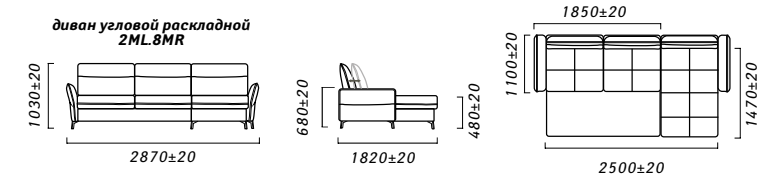

Бонсай 1

Сидение и спинка рамочной конструкции, основание пружина змейка + пружинный блок «боннель» + ППУ. Особенностью дивана является стеганая накладка на боковинах и стеганые приставные подушки. Наполнение подушек - SOFT. Опоры металлические высота 45 мм.

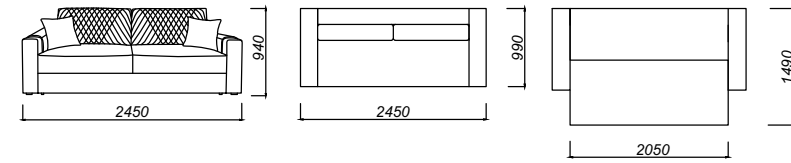

Босфор 1

2 емкости для постельных принадлежностей, механизм трансформации- «тик-так». Каркас дивана из брусьев массива древесины, фанеры клееной и плиты ДСтП. Сидения и спинка рамочной конструкции. Мягкий элемент имеет пружину тип «змейка»+пружинный блок «бонель»+высокоэластичный ППУ. Панель передняя и боковины имеют чехол из ткани стеганной на ППУ и синтепоне. Наполнение подушек дробленный ППУ – SOFT.

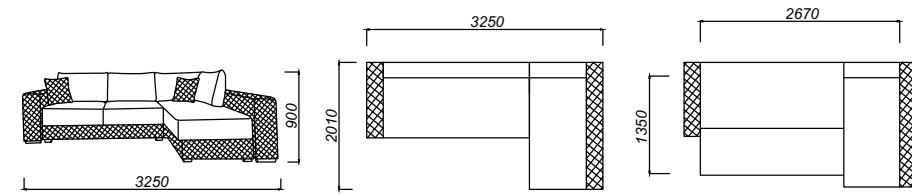

Босфор М 1

Диван угловой раскладной, 2 емкости для постельных принадлежностей, механизм трансформации- «тик-так». Каркас дивана из брусьев массива древесины, фанеры клееной и плиты ДСтП. Сидения и спинка рамочной конструкции. Особенностью дивана является наполнение сидения и спинки ППУ с эффектом памяти Мемори форм. Приспинные подушки + 2 декоративные подушки, двусторонние, наполнение дробленный ППУ – SOFT.

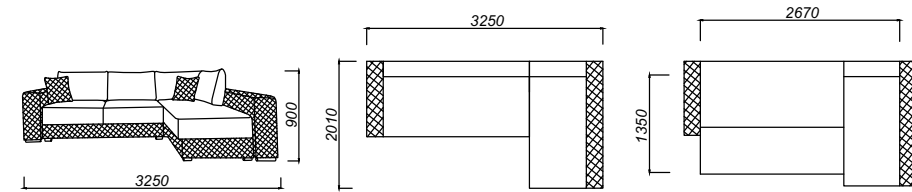

Боттичелли

Механизм трансформации: «iFAGRID»
Опоры: массив древесины
Наполнитель сидения и спинки: эластичный ППУ
Наполнитель декоративных подушек: "Люкс"
Боковины съемные (на болтах)
Наличие пиковки на спинке дивана и нижней панели
Наличие декоративных швов на спинке, нижней панели и на боковинах дивана.

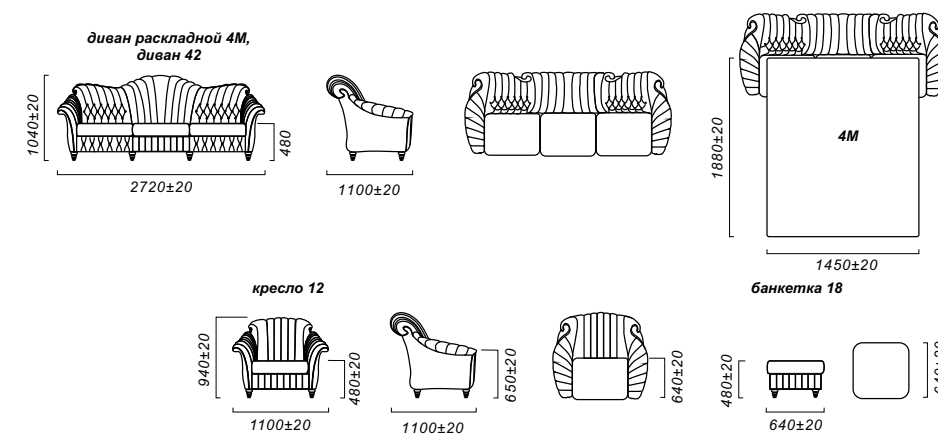

Брабус

Наполнитель сидения и спинки: пружинный блок «Bonnel»
Наполнитель приспинных и декоративных подушек: СОФТ+
Механизм трансформации: Тик-так

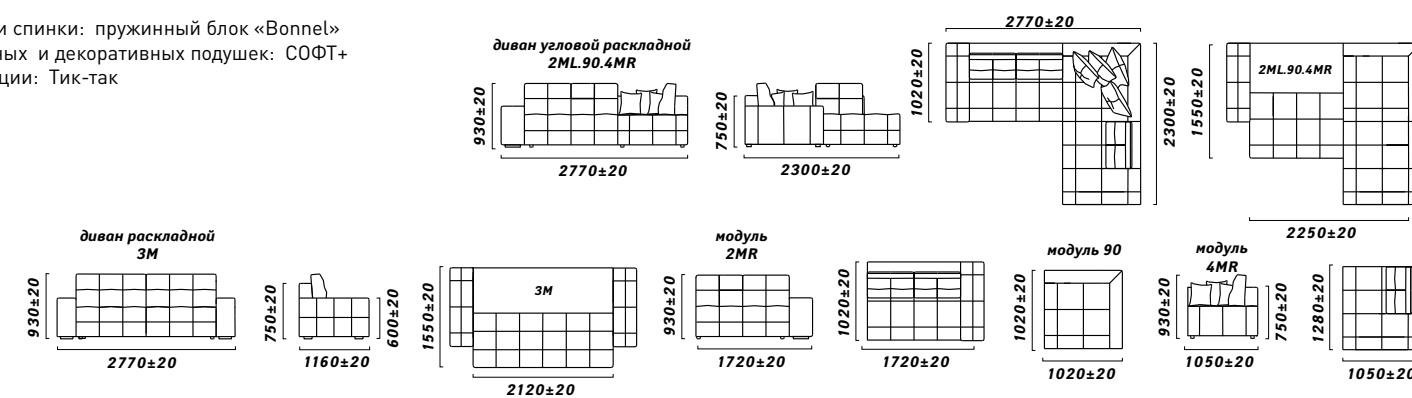

Бродвей

Наполнитель сидения и спинки: пружинный блок «Bonnel»
Наполнитель приспинных подушек: эластичный ППУ
Наполнитель декоративных подушек: СОФТ+
Высота опор: 160 мм
Механизм трансформации: Тик-Так

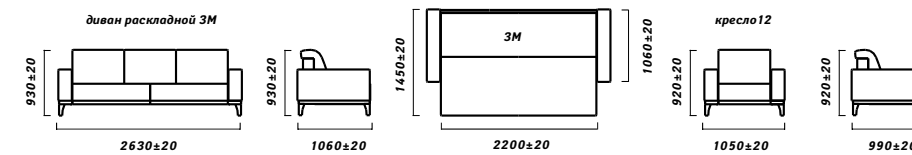

Бруклин

Наполнитель спинки: эластичный пенополиуретан; пружинный блок.
Наполнитель сидения: эластичный пенополиуретан; пружинный блок.
Механизм трансформации: Тик-так

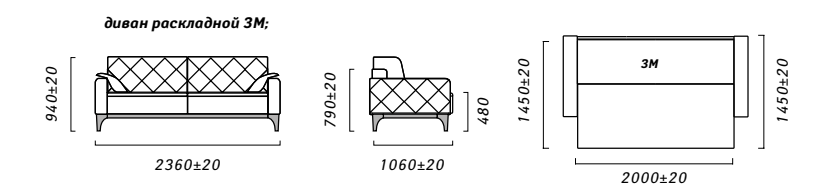

Бруклин 2

Наполнитель сидения: Независимый пруж. Блок «Pocket Spring»+эластичный ППУ+пруж. «змейка»
Наполнитель спинки: Независимый пруж. Блок «Pocket Spring»+эластичный ППУ+ жест. осн.
Наполнитель боковин: эластичный ППУ
Наполнитель приспинных подушек: Soft+ (30/70%)
Опоры: массив древесины (130 мм) + декоративный пояс
Особенности изделия:
- диван с «Pocket Spring» обеспечивает равномерное распределение нагрузки и естественное положение позвоночника, а также имеет ортопедический эффект;
- наличие декоративных швов (расстрочек) на подушках спинки и боковинах;
- наличие тонкого декоративного пояса из массива древесины;
- боковины съемные на защелках;
- съемные подушки спинки;
- возможное использование робот пылесоса;
- ящик для постельных принадлежностей в секциях 2ML, 8MR, 3M;
- наличие защитной планки от стены;
Комбинируется в одной ткани

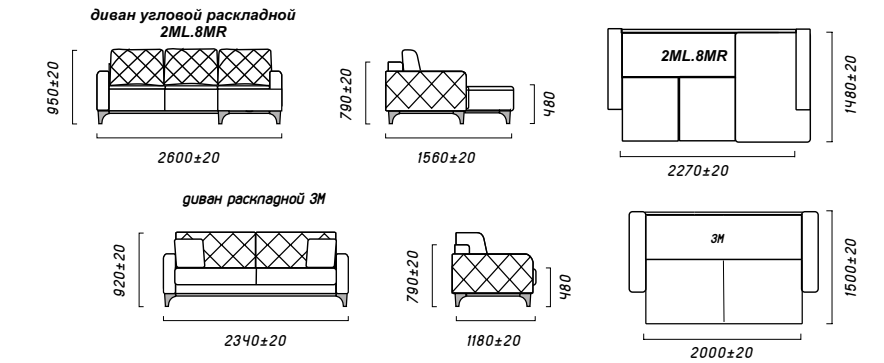

Верди, Верди Royal

Наполнитель сидения: высокоэластичный ППУ+ эластичный ППУ.
Наполнитель боковин: эластичный ППУ.
Наполнитель декоративных и подушек спинки: ППУ/ Софт +.
Опоры: массив древесины (100/180 мм с поясом).
Комбинируется в 3-х тканях.

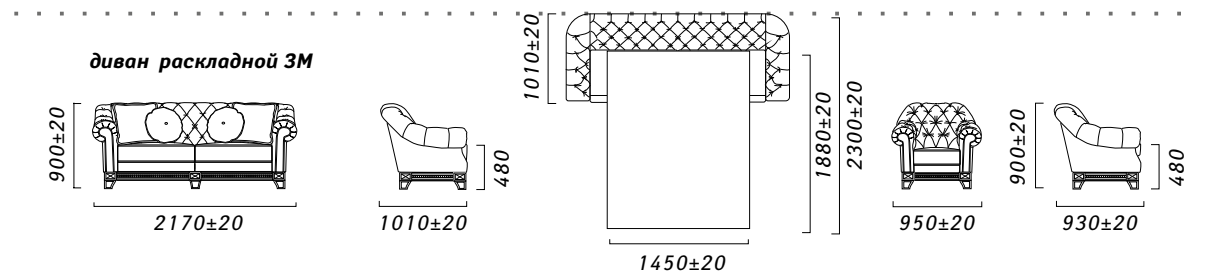

Грация

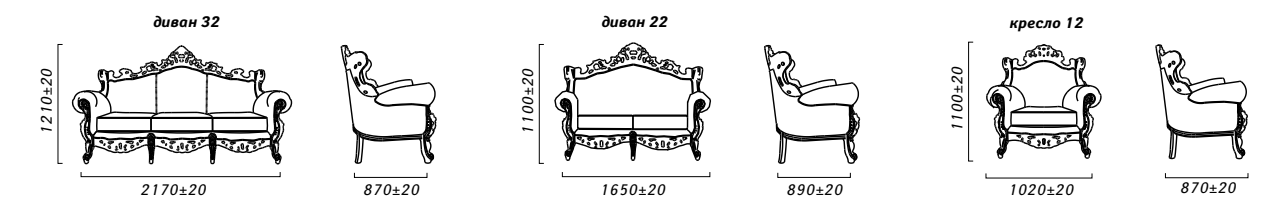

Дельта

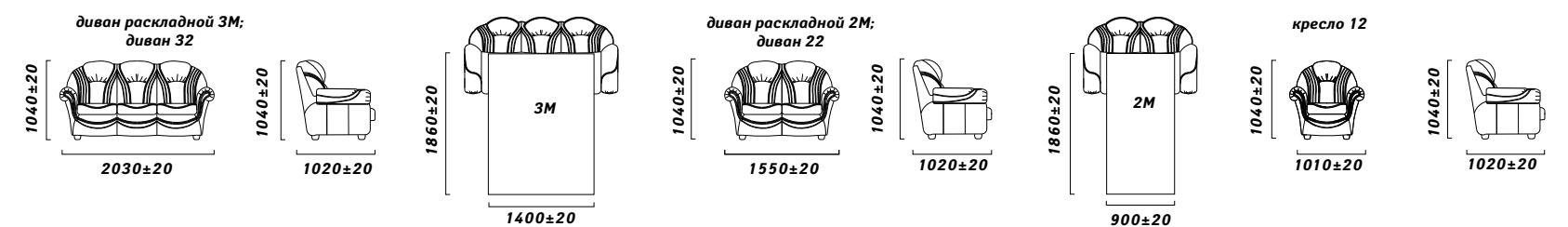

Дориан 2

Наполнитель спинки: софт+
Наполнитель сидения: пружинный блок Bonnell; эластичный ППУ
Материал изготовления каркаса: массив дерева;
Наполнение: пружинный блок типа Bonnel
Материал ножек: дерево
Подушки в комплекте: есть
Механизм: Тик-так

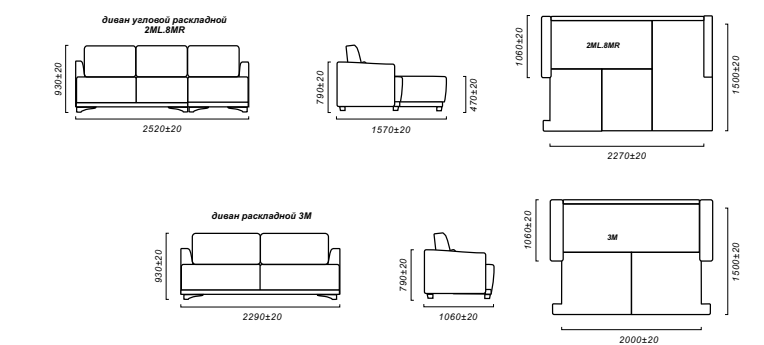

Дорса

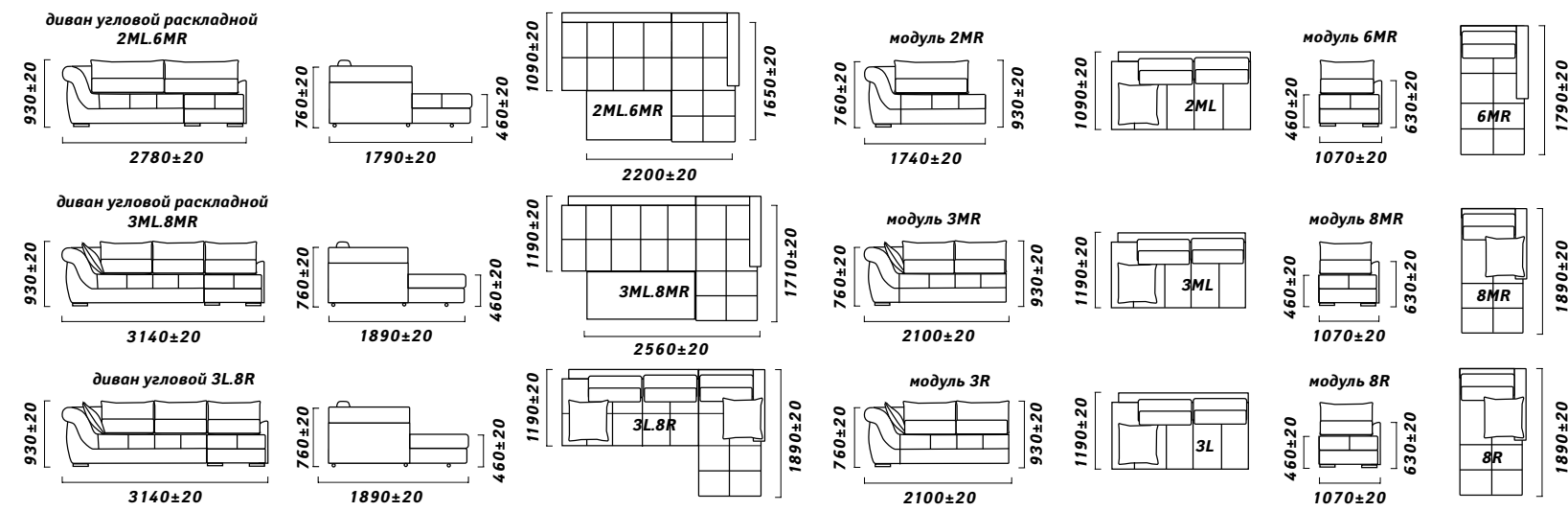

Изабель, Изабель 2 Royal

Наполнитель сидения: пружинный блок «Воппел»
Наполнитель спинки: эластичный ППУ
Механизм трансформации: IFAGRID

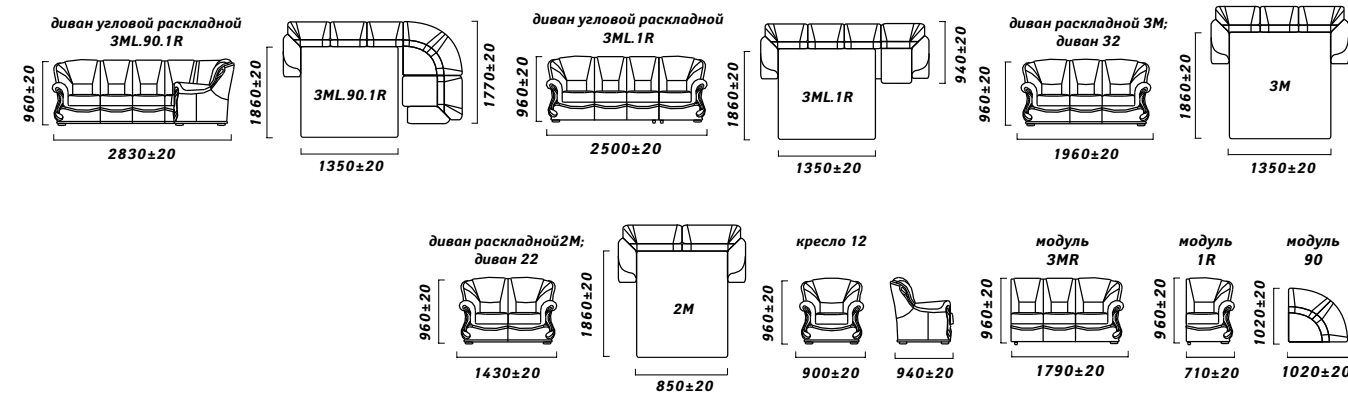

Империял-2021

Наполнитель сидения и спинки: пружинный блок «Воппел»
Наполнитель приспинных подушек: высокоэластичный ППУ
Наполнитель декоративных подушек: СОФТ+
Высота опор и декоративного пояса: 115мм + 80мм = 195мм
Механизм трансформации: Тик-Так

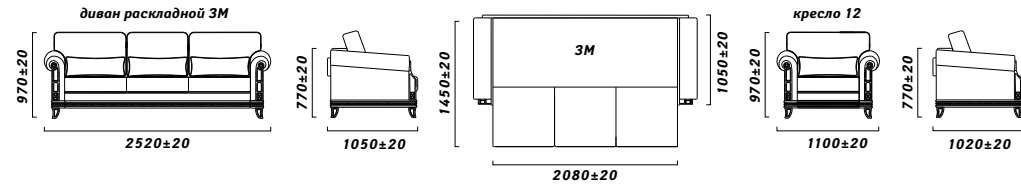

Ирис 1

Наполнитель сидения: высокоэластичный ППУ
Наполнитель спинки: СОФТ+
Наполнитель декоративных подушек: СОФТ+
Механизм трансформации: IFAGRID

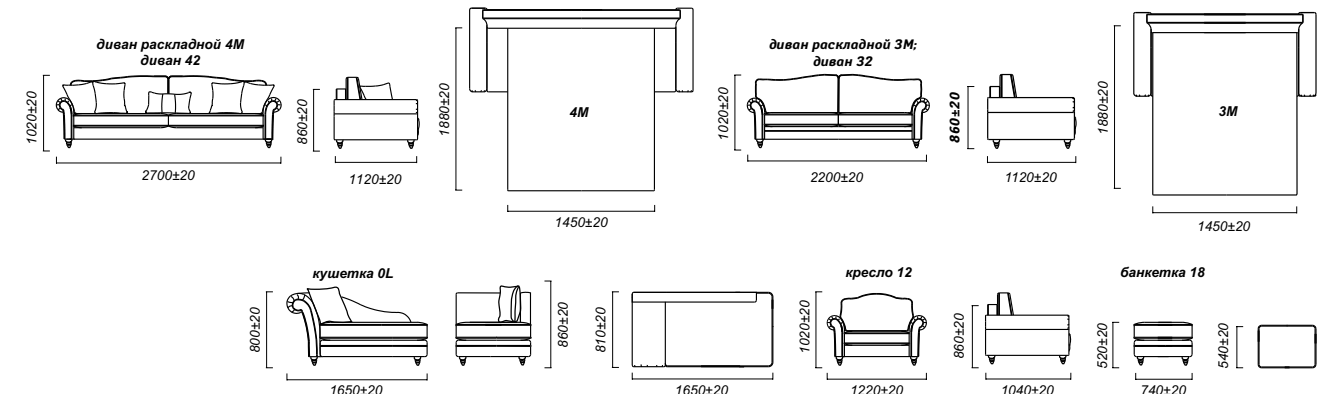

Йорк, Йорк Royal

Наполнитель сидения: высокоэластичный ППУ
Наполнитель спинки и подлокотников: силиконовые шарики
Механизм трансформации: Седафлекс 12M

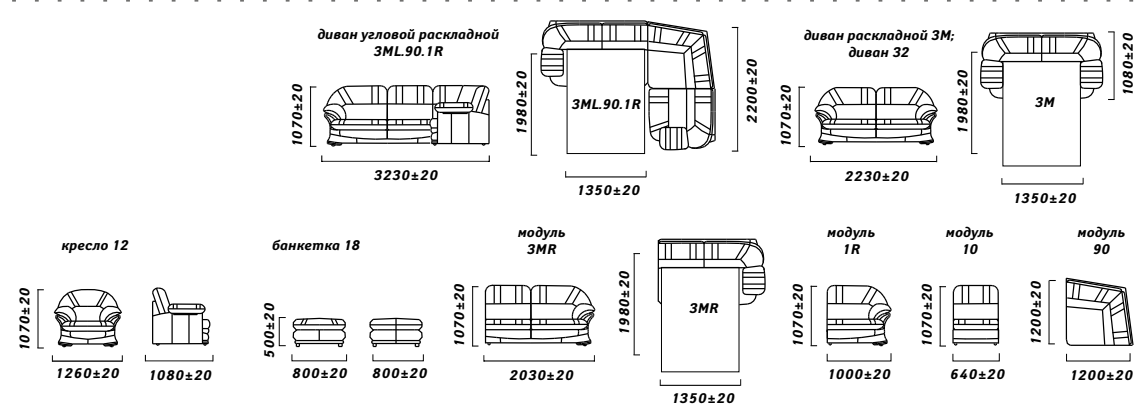

Калабрия

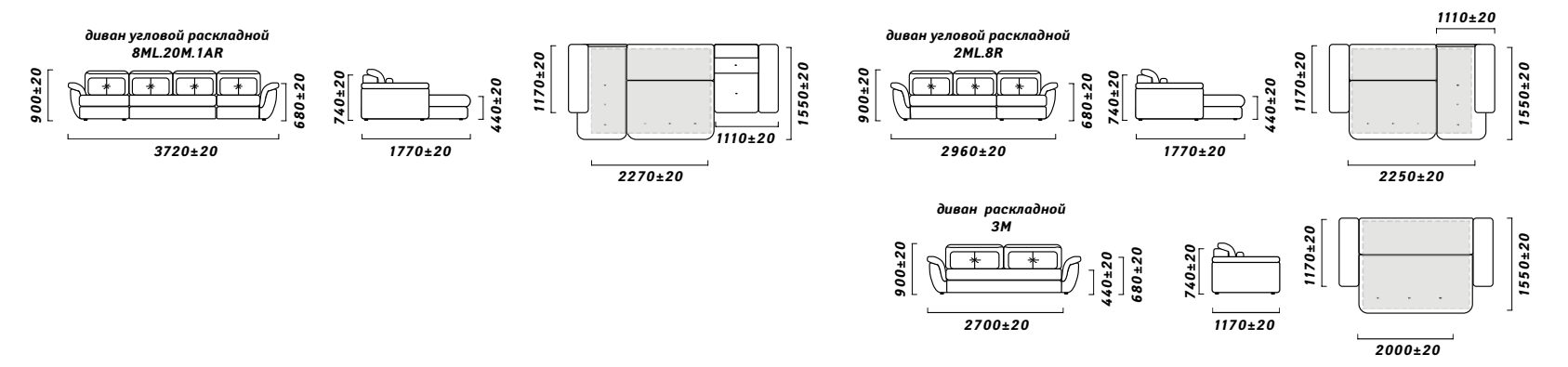

Камелот

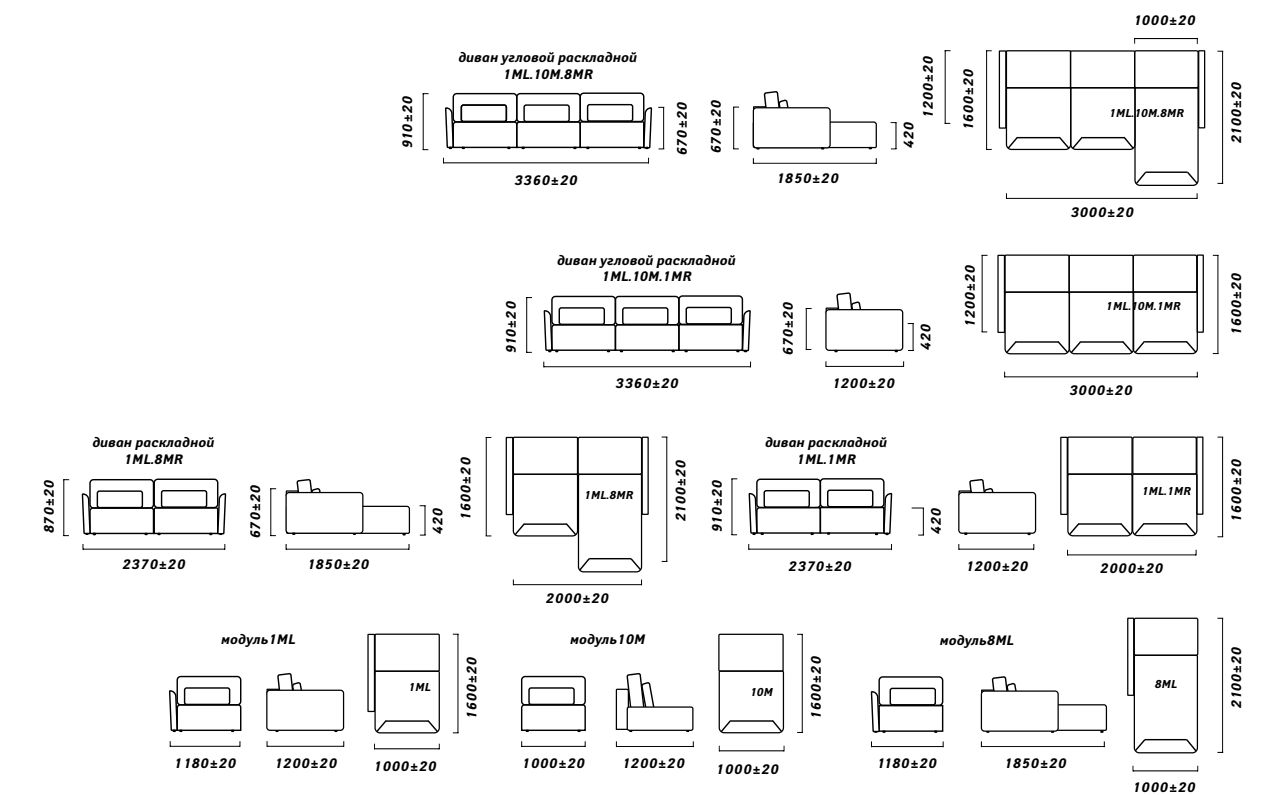

Канон-1 Канон Royal

Механизм трансформации: «Книжка»

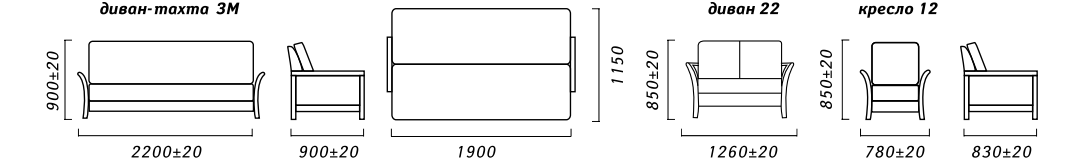

Кельвин

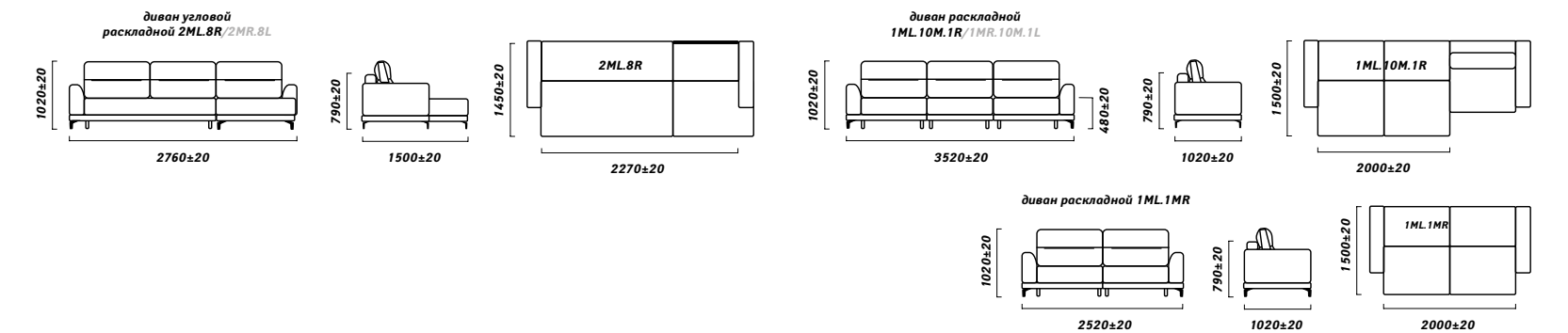

Кембридж Сити

Сиденье: Пружинный блок «Воппел»; пружины тип «змейка»; эластичный ППУ.
СПИНКА: эластичный ППУ; пружинный блок «Воппел»
Каркас массив дуба, отделка «белый воск», «дуб натуральный».

Габаритные размеры: 2420x1110x1080 мм (с подушками).
Спальное место: 2100x1535 мм.
Пуф: 780x1070x500 мм

Кенни

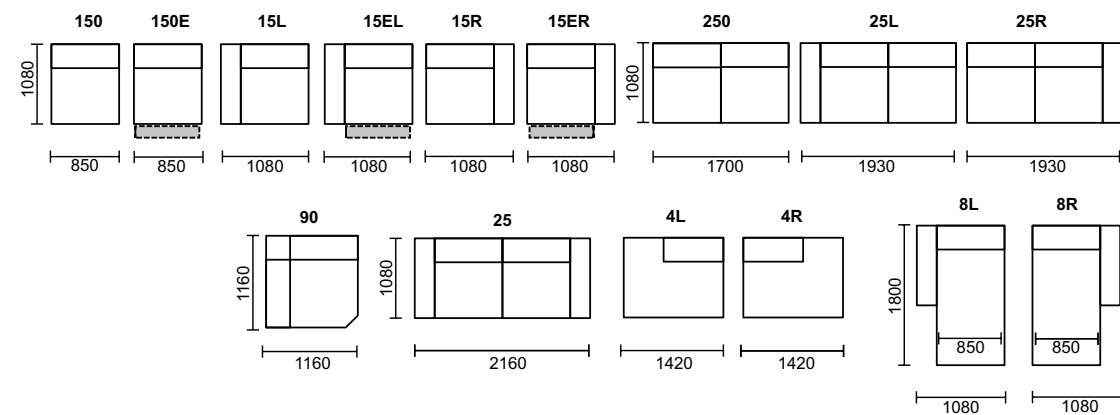

Кенни 2

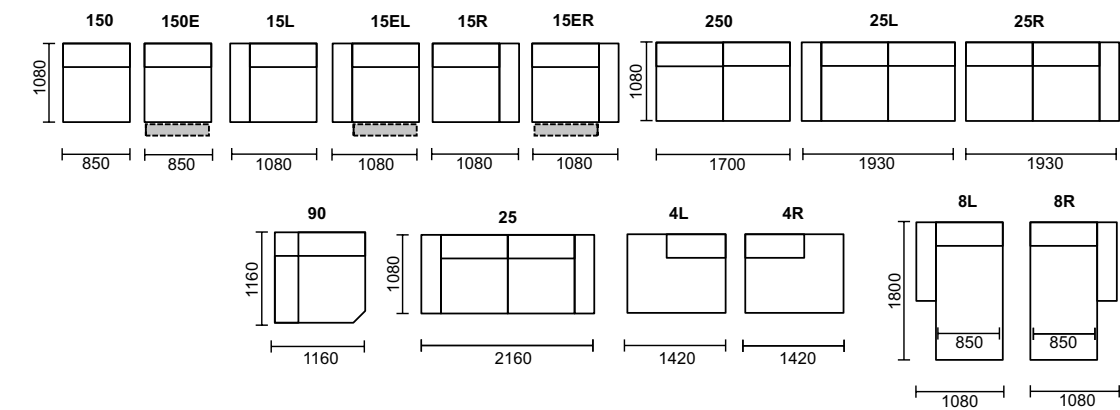

Кирей

Наполнитель сидения в диванах 3М, 2М: пружинный блок «Bonnel»
 Наполнитель сидения в диванах 32, 22 и кресле 12: высокоэластичный ППУ + эластичный ППУ
 Наполнитель спинки: СОФТ+
 Механизм трансформации: Французская раскладушка

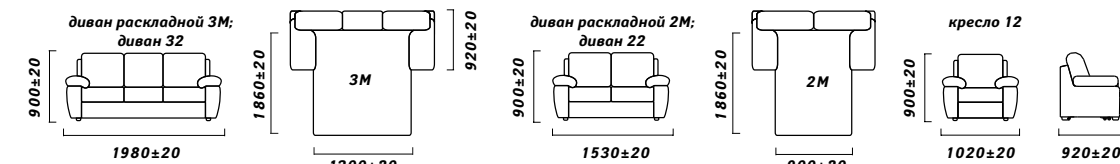

Консул-2020 Консул-2024

Наполнитель сидения и спинки: эластичный ППУ
 Каркас выполнен: из массива древесины (дуб)
 Механизм трансформации: Трансформер

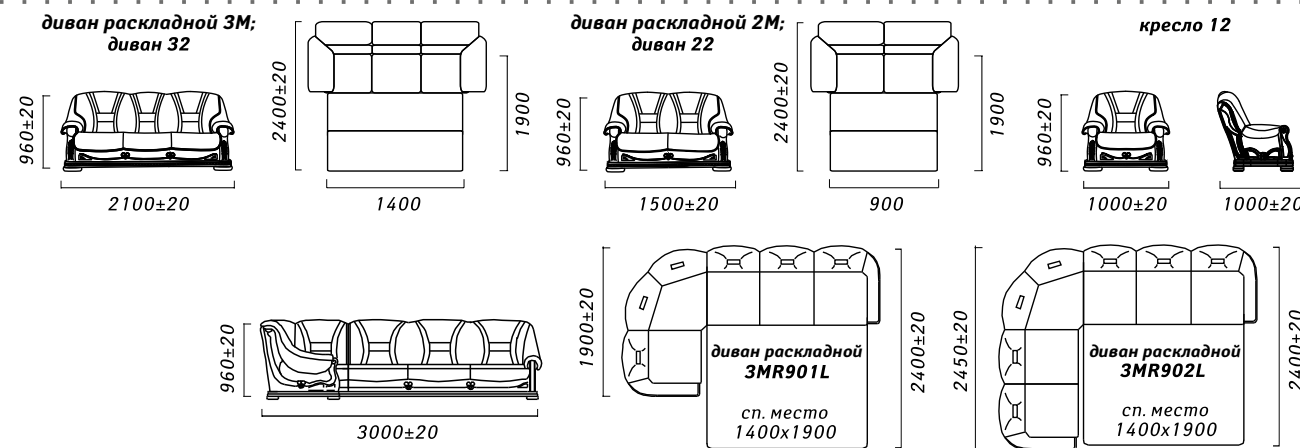

Корлеоне

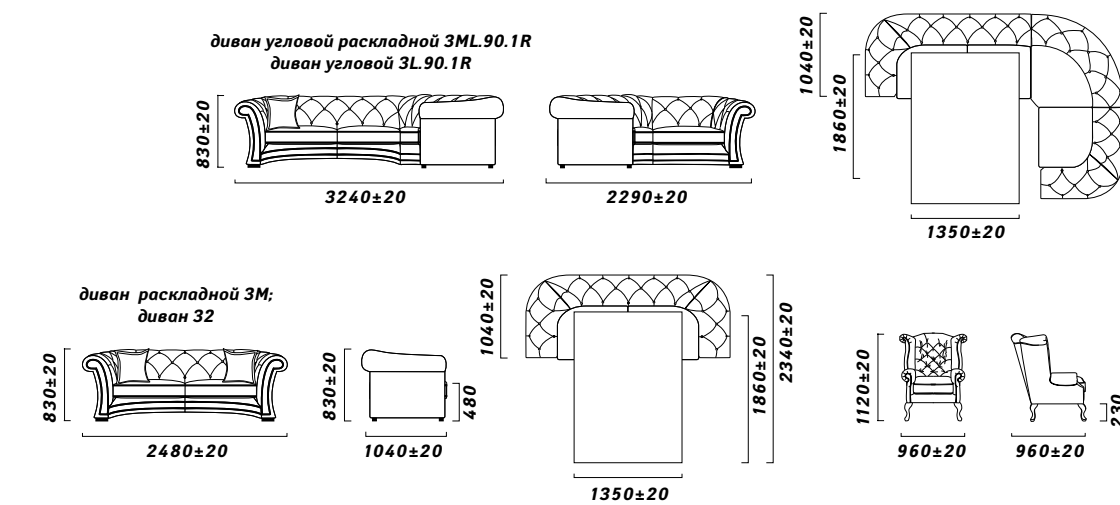

Корлеоне 1

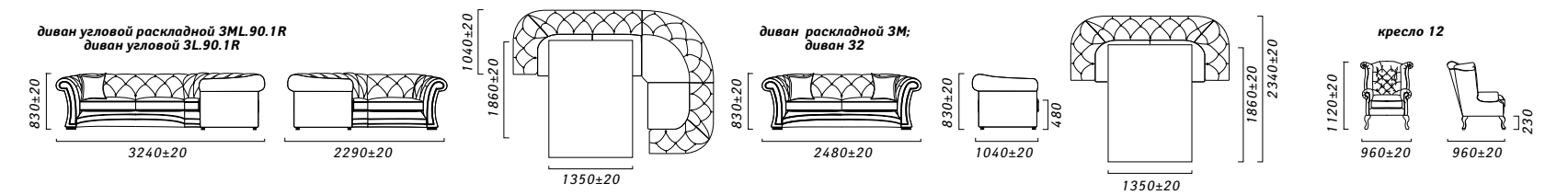

Корфу

Наполнитель сидения и спинки: ППУ
 Наполнитель боковин: ППУ
 Наполнитель подушек спинки: Софт+
 Наполнитель декоративных подушек: силиконовые шарики
 Опоры: полимерные 130мм

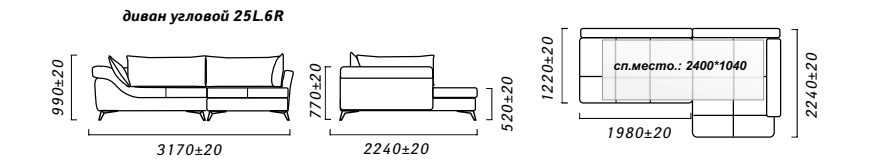

Кредо

Наполнитель сидения: высокоэластичный ППУ
 Наполнитель спинки и боковин: эластичный ППУ
 Наполнитель приспинных подушек: СОФТ+
 Механизм трансформации: IFAGRID

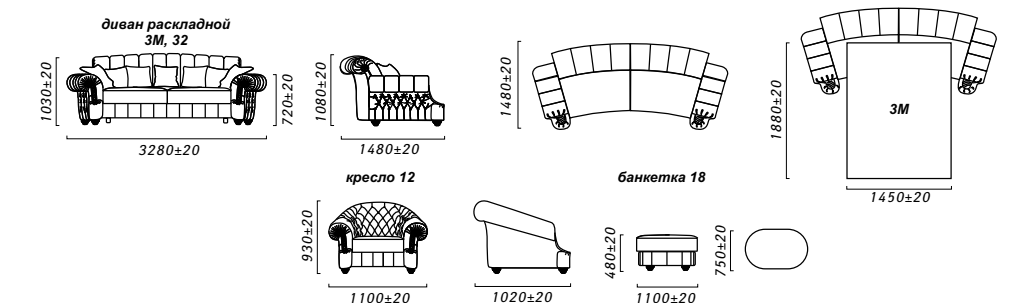

Кристиан

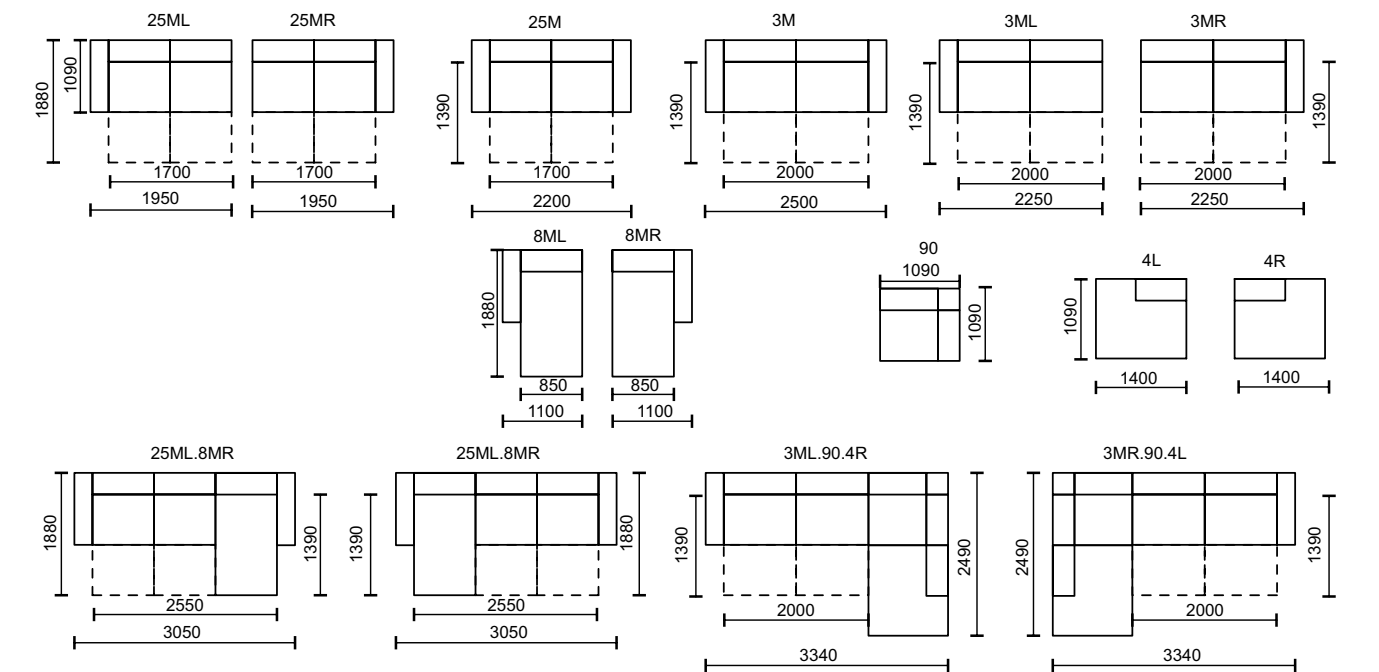

Латина, Латина Royal

Наполнитель сидения и спинки: независимый пружинный блок «Pocket Spring»
 Наполнитель приспинных и декоративных подушек: СОФТ+
 Механизм трансформации: Тик-так

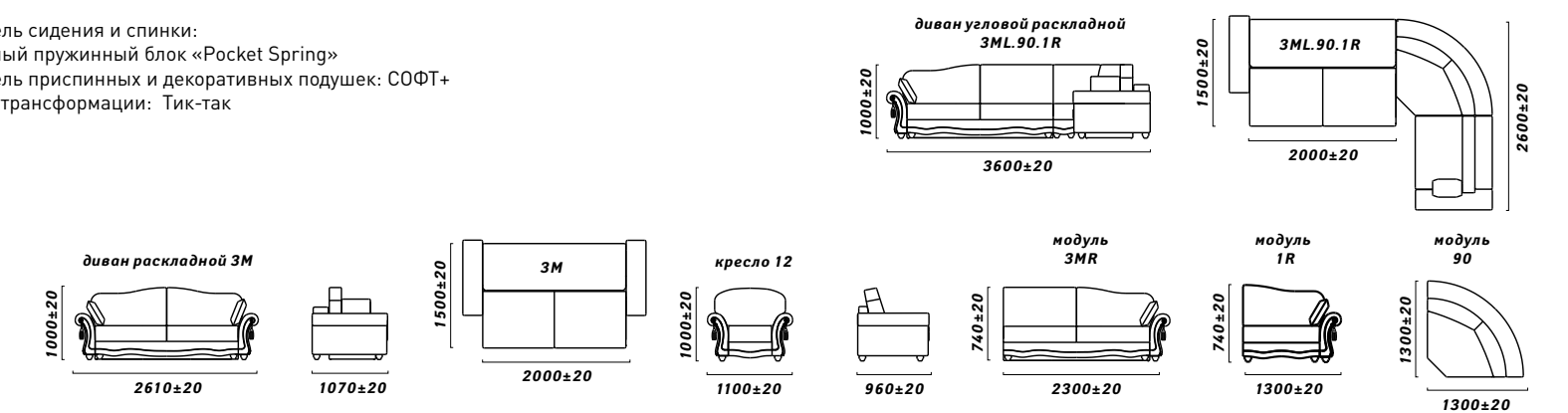

Леруа

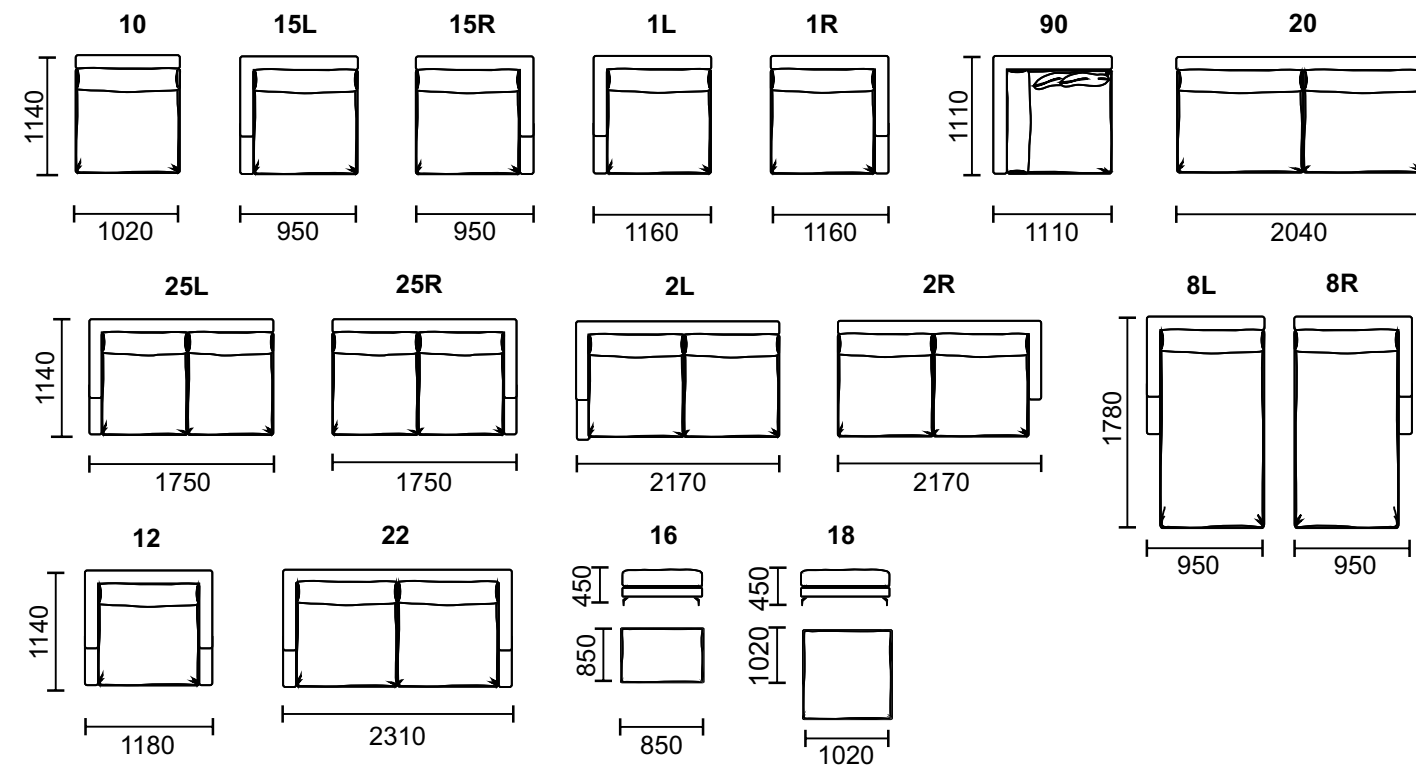

Лонди

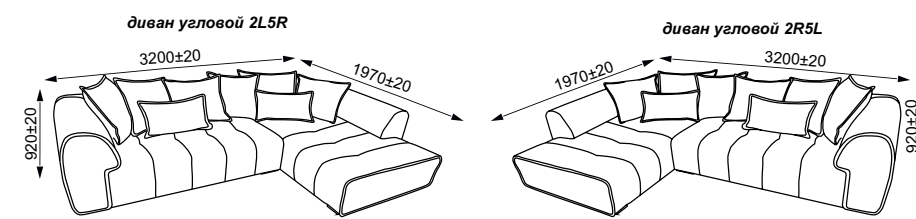

Луиджи

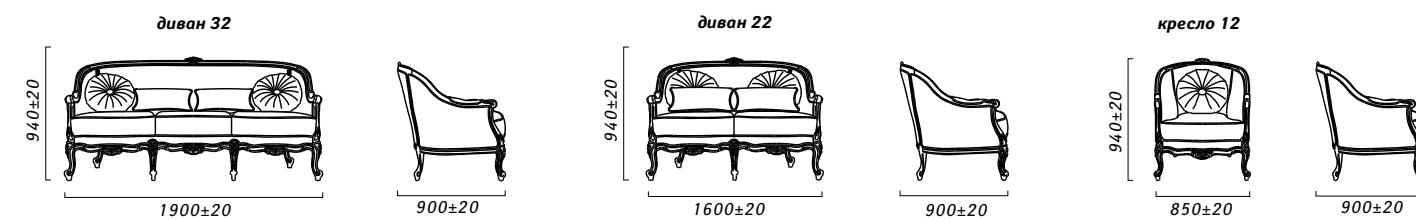

Люксор

Наполнитель сидения: эластичный ППУ
 Наполнитель спинки: СОФТ+
 Механизм трансформации: Вперед выкатной

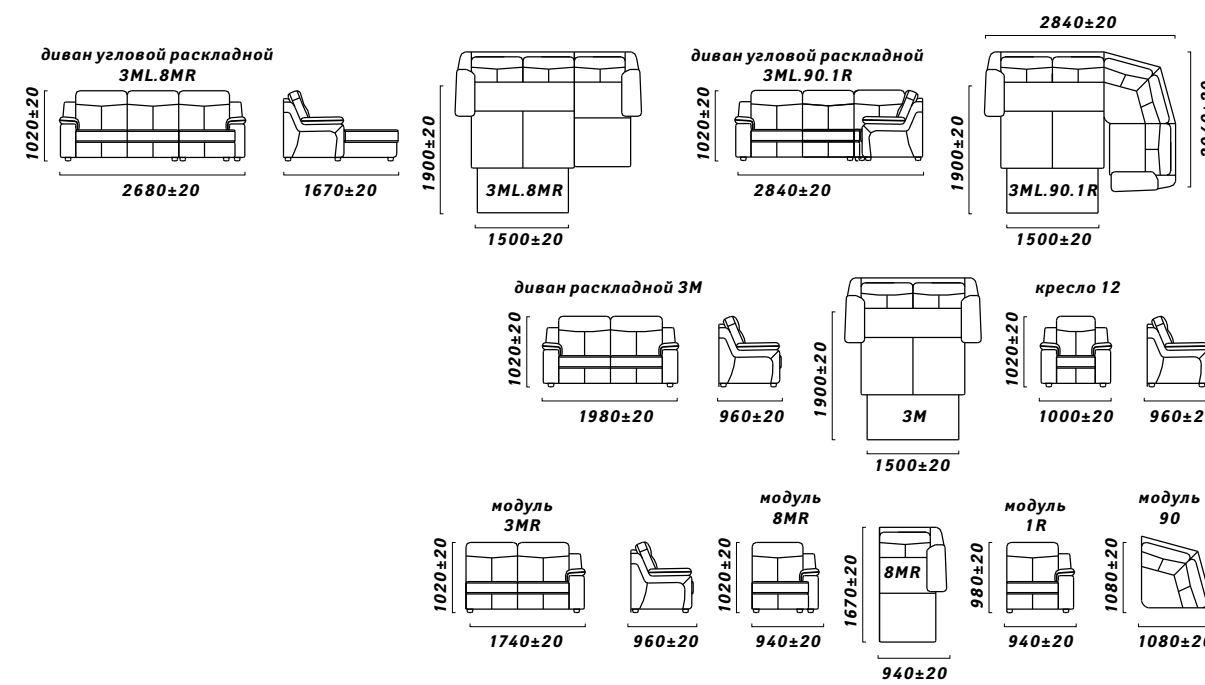

Малибу

Наполнитель сидения и спинки:
 эластичный ППУ
 Механизм трансформации: Пума
 Модульная комплектация
 Универсальный угол

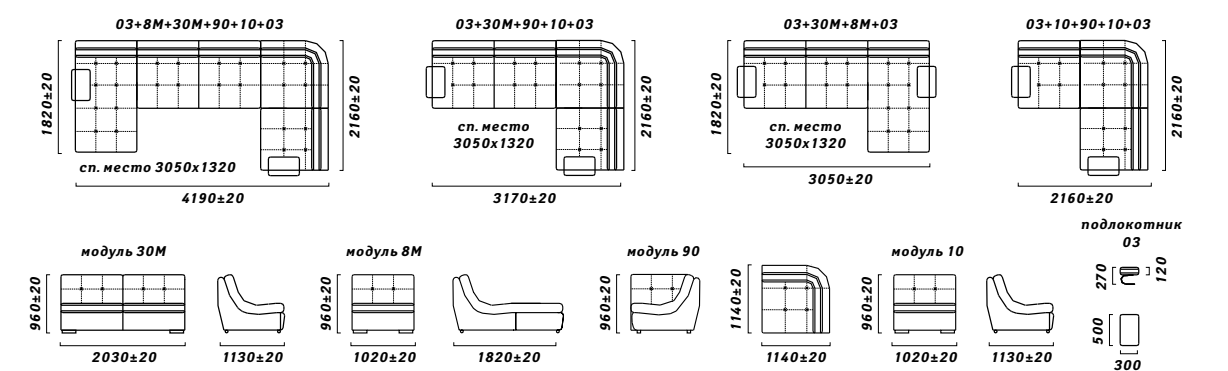

Манчестер 1

Наполнитель сидения:
 высокоэластичный ППУ
 Наполнитель спинки и
 подлокотников:
 силиконовые шарики
 Механизм трансформации:
 Седафлекс 10M
 диван 2M: IFAGRID

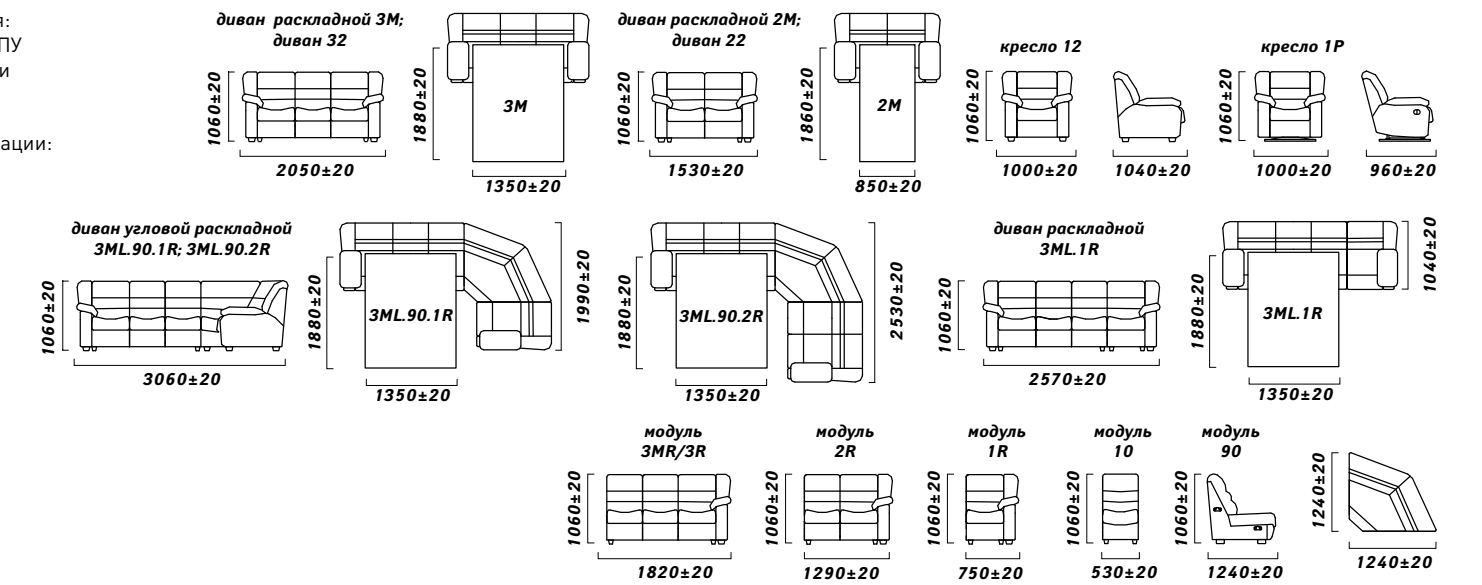

Марракеш

Наполнитель сидения и спинки: эластичный ППУ
 Наполнитель боковин: ППУ
 Наполнитель подушек спинки: Софт+
 Наполнитель декоративных подушек: силиконовые шарики
 Опоры: металлические (чёрные) 130 мм

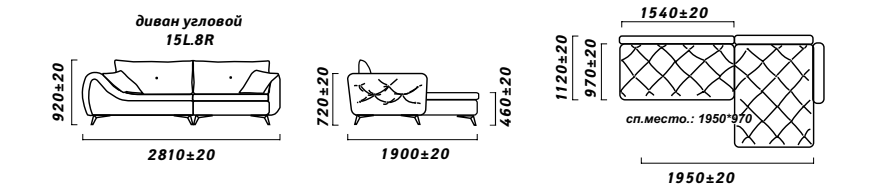

Маэ

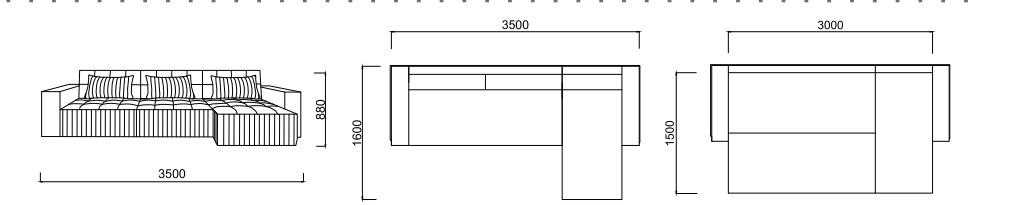

Мелдон

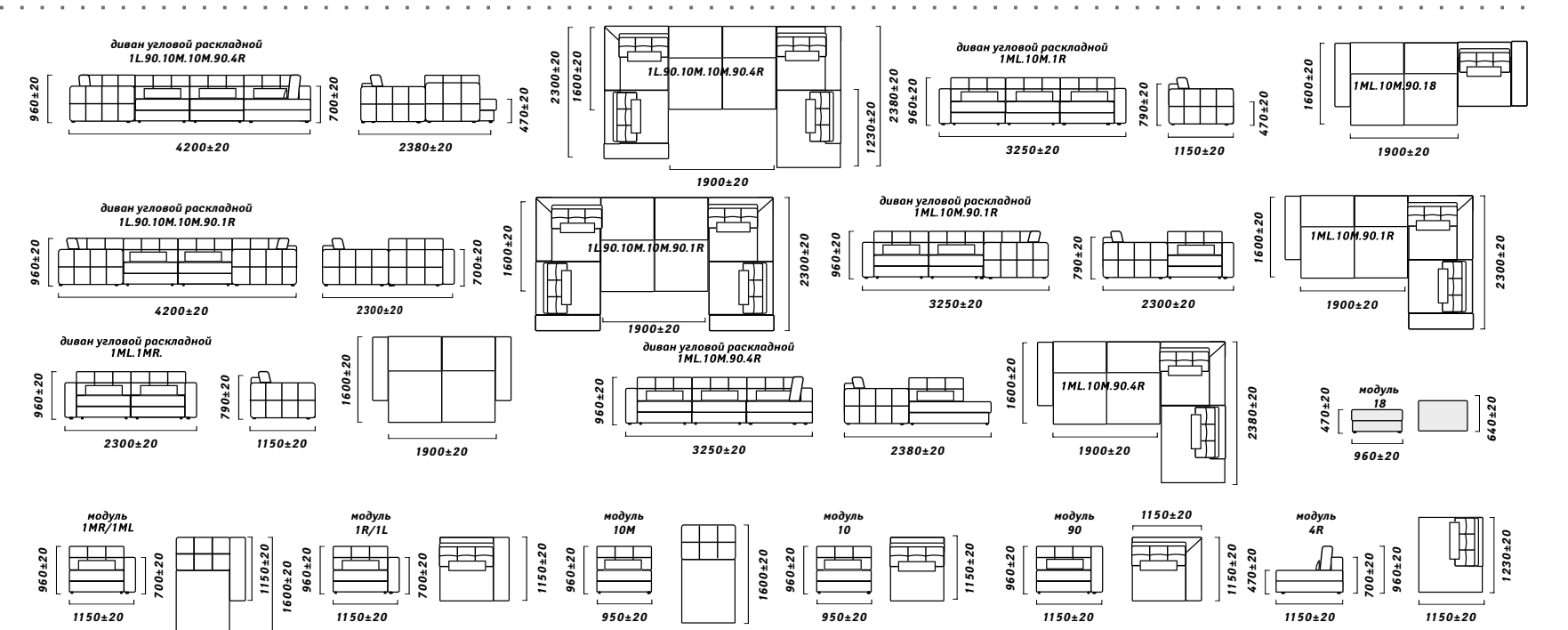

Лючия

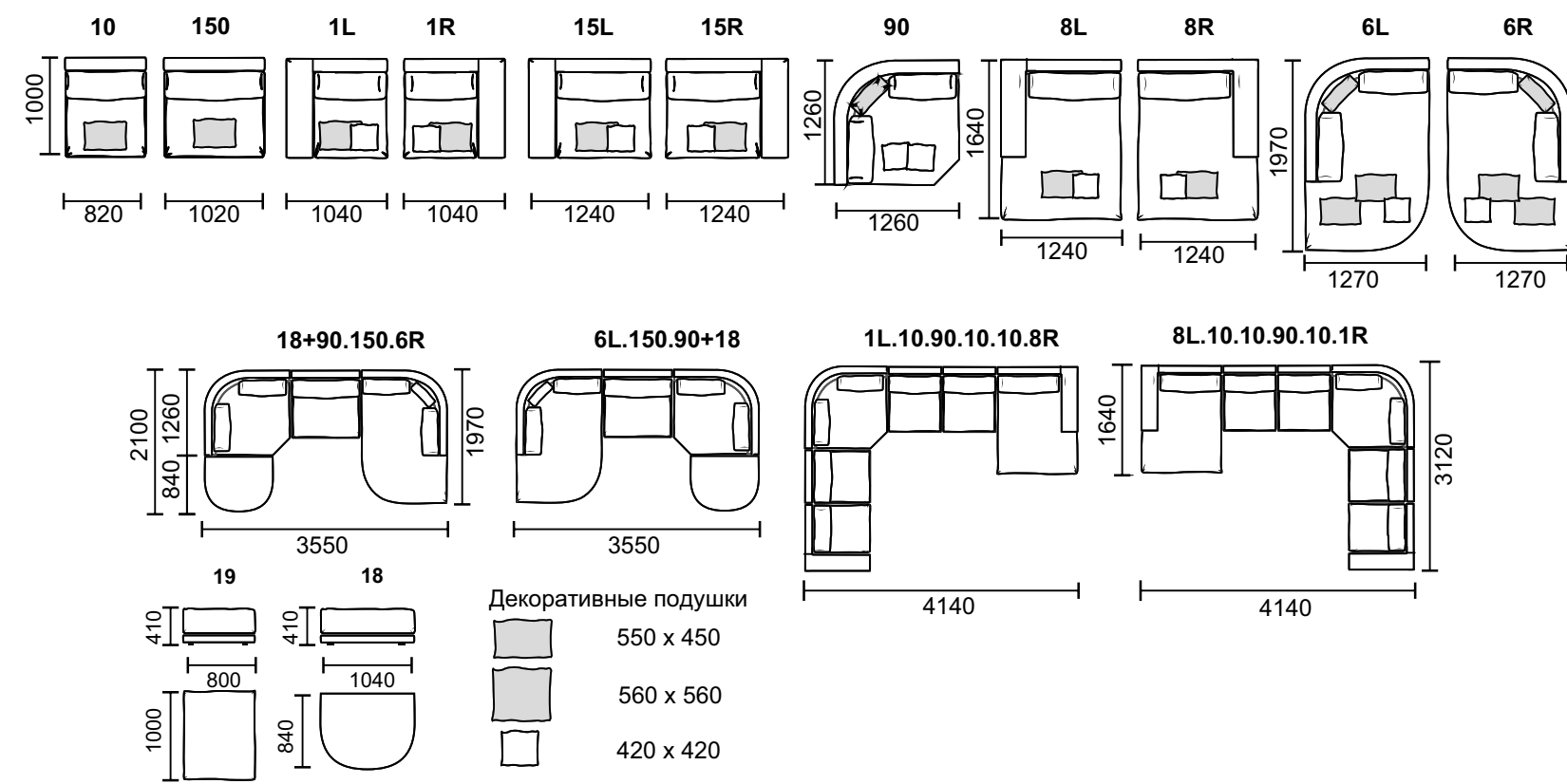

Магнат

Каркас – выполнен с использованием брусовых заготовок из древесины хвойных (сосна) и твердых лиственных (дуб) пород, а также деталей из древесных плит (фанера, ЛДСП, ДСП, ДВП), картона мебельного. Сиденье – эластичный ППУ+ блок независимых пружин. Спинка – наполнитель soft+ (измельченный эластичный ППУ). Боковины – массив древесины (дуб). Декоративные подушки – наполнитель soft+. Механизм трансформации «Французская раскладушка»

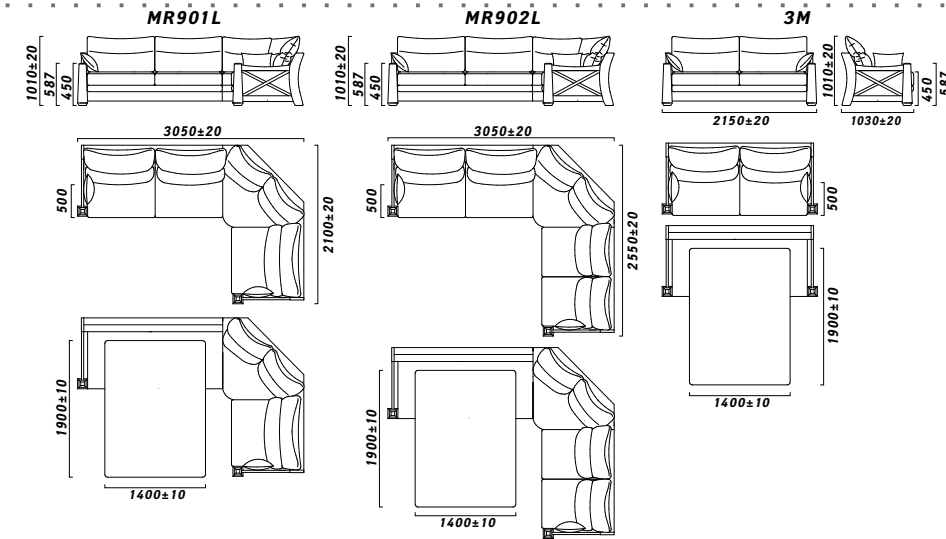

Мадлен, Мадлен Royal

Наполнитель сидения: высокоэластичный ППУ
Наполнитель спинки: эластичный ППУ
Наполнитель декоративных подушек: СОФТ+
Механизм трансформации: «Седафлекс 12М»

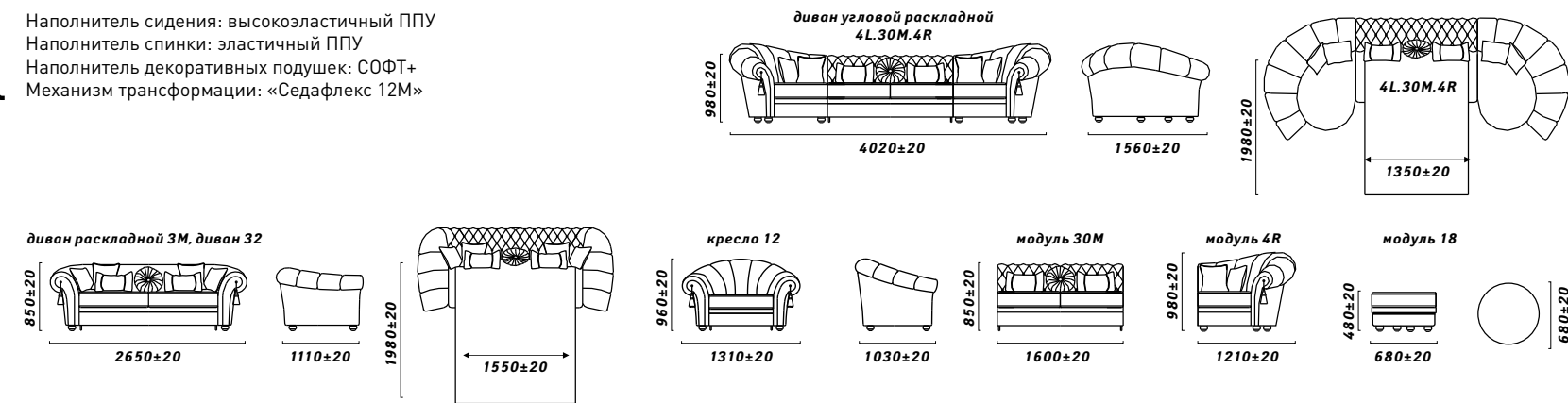

Мале

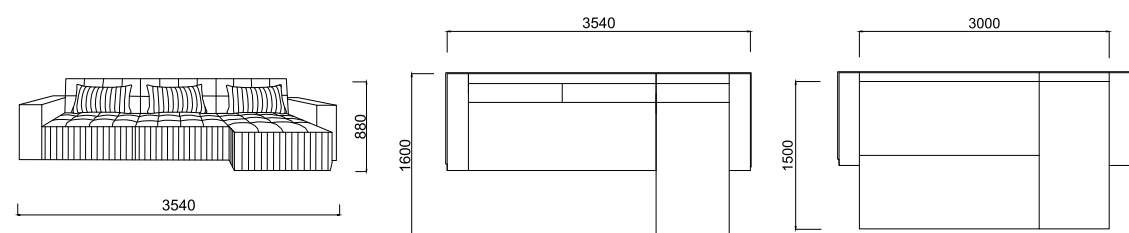

Мерлин

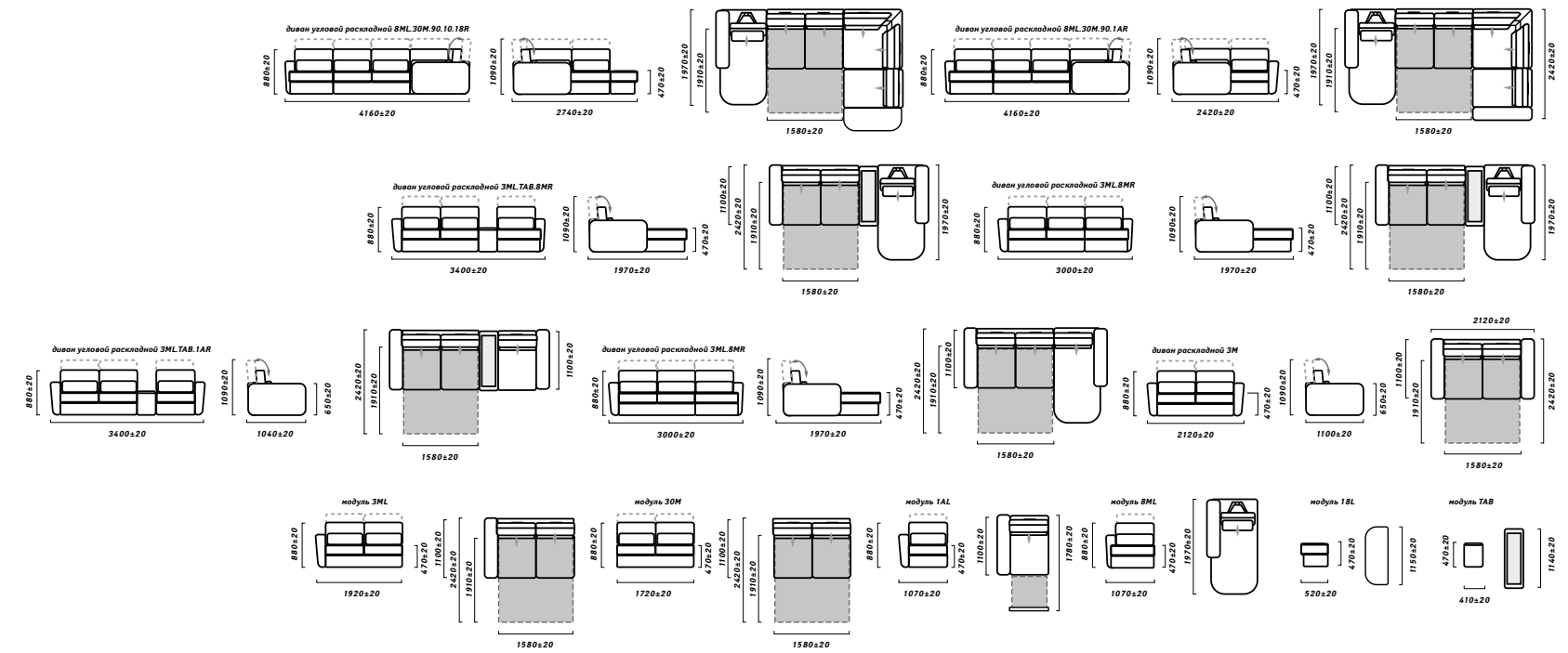

Мирано

Наполнитель сидения: высокоэластичный ППУ
Наполнитель подушек спинки: силиконовые шарики.
Механизм трансформации: Седафлекс 12М

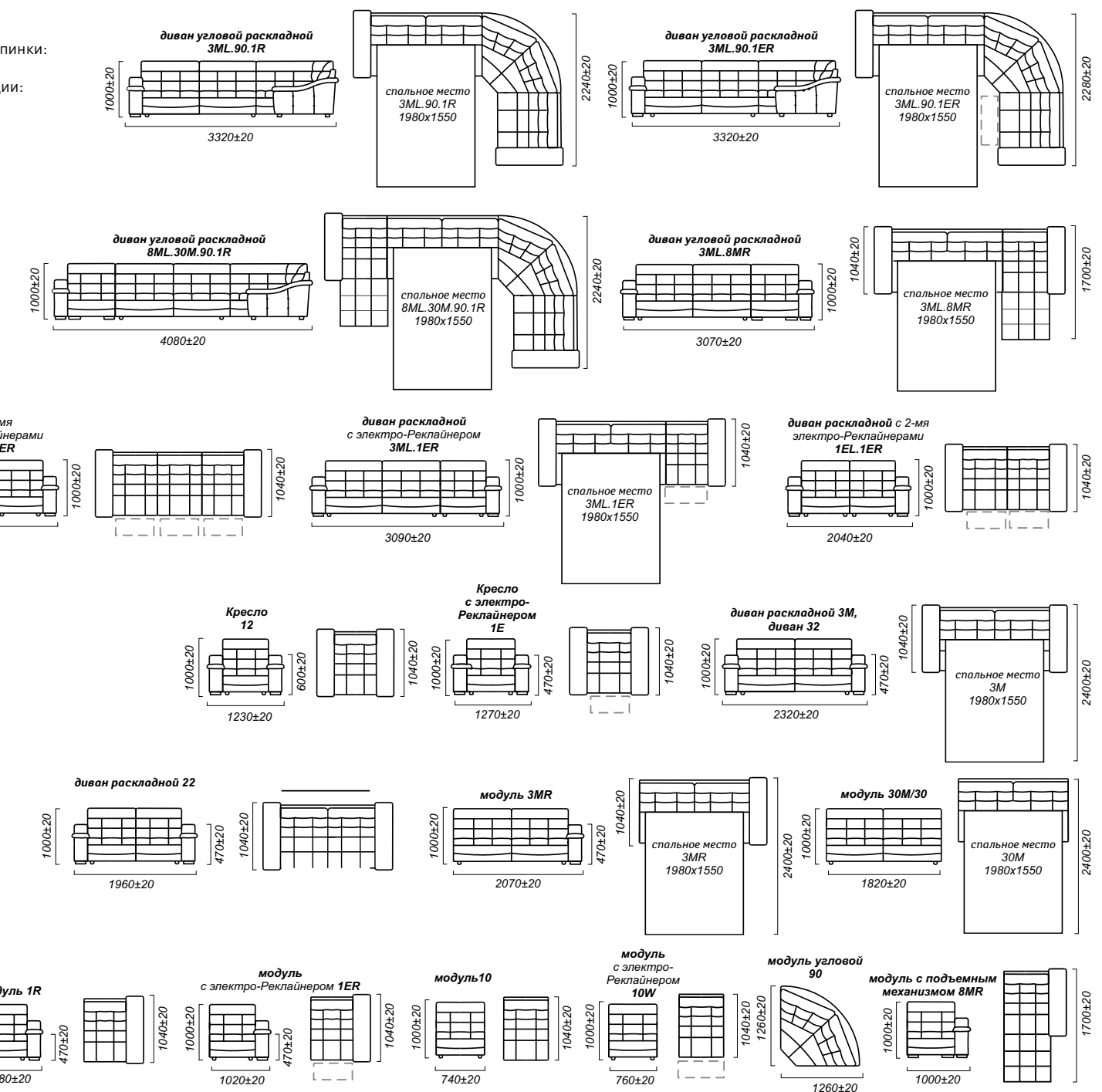

Миллари

Каркас – используются брусковые заготовки из цельной древесины бука, березы и сосны, а также древесные плиты. Механизм трансформации типа «Тик-так» с дополнительными раскрывающимися ножками. Наполнитель сидения: эластичный ППУ. Наполнитель боковин: эластичный ППУ. Наполнитель подушек спинки и декоративных подушек: Софт +1. Подушки спинки съемные.

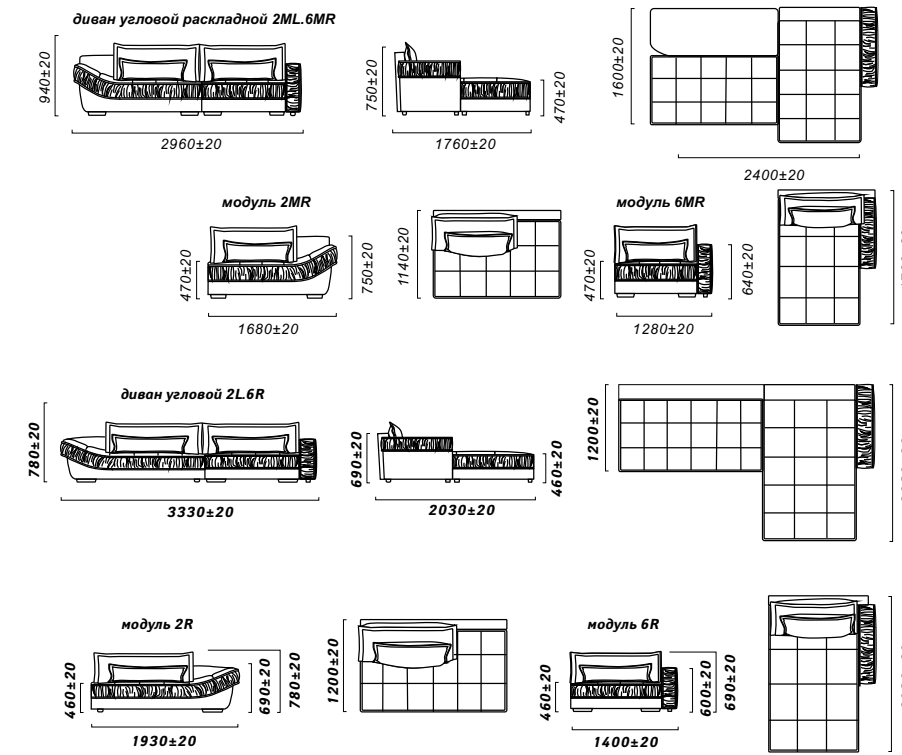

Милтон

Наполнитель сидения: высокоэластичный ППУ
Наполнитель спинки и подлокотников: силиконовые шарики
Механизм трансформации: Седафлекс 10M
диван 2M: IFAGRID

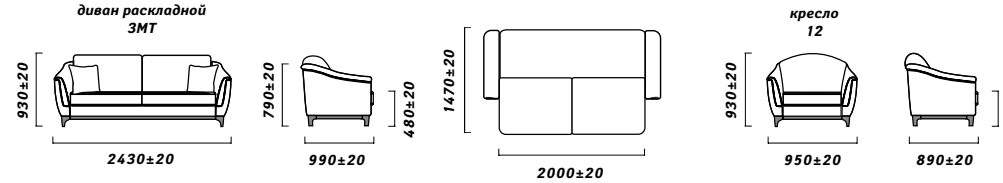

Мишель

Наполнитель спинки: эластичный ППУ
Наполнитель сидения: высокоэластичный ППУ
Наполнение: ППУ эластичный
Материал ножек: пластик

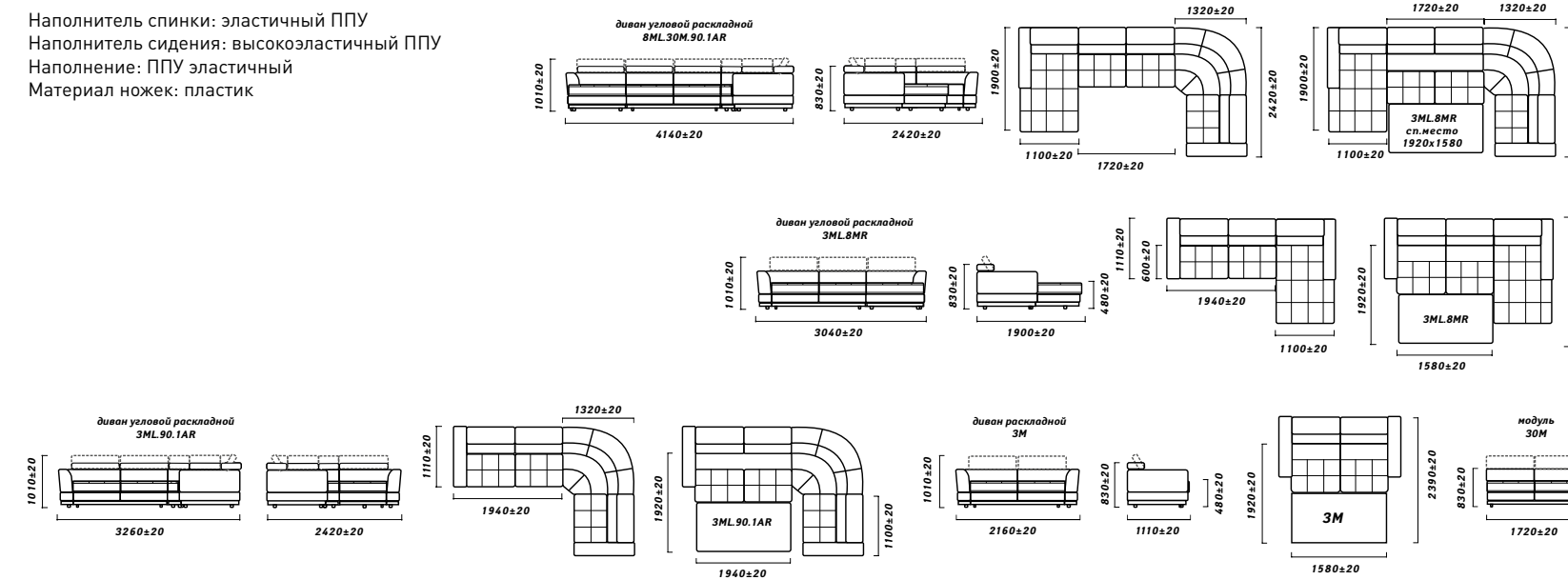

Молли

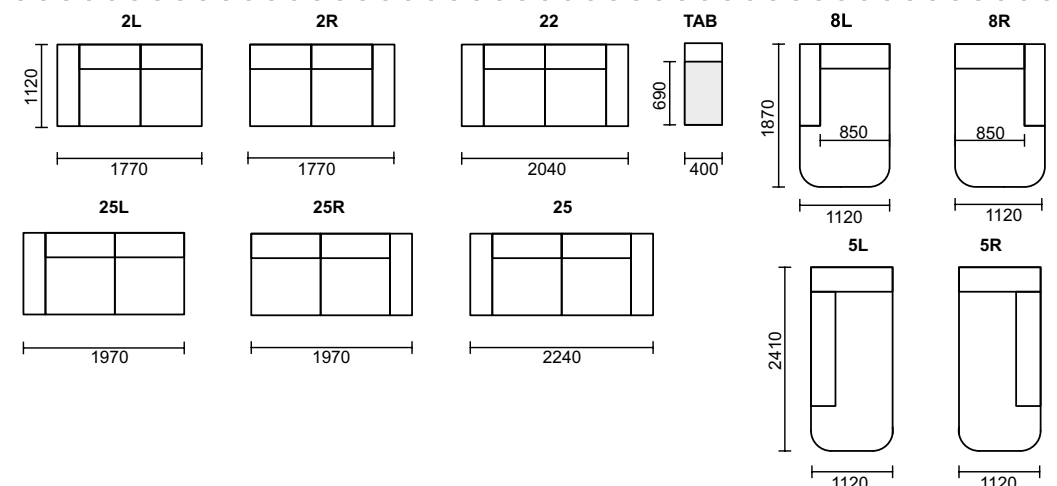

Николетта 1 Николетта 2

Наполнитель сидения и спинки: эластичный пенополиуретан

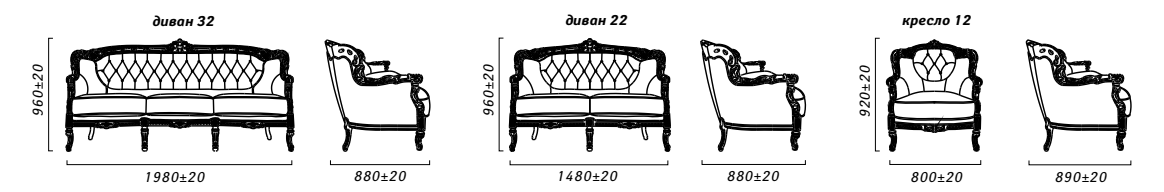

Николь, Николь Royal

Наполнитель сидения и спинки: пружинный блок «Волпе»
Наполнитель приспинных и декоративных подушек: СОФТ+
Высота опор: 160 мм
Механизм трансформации: Тик-Так

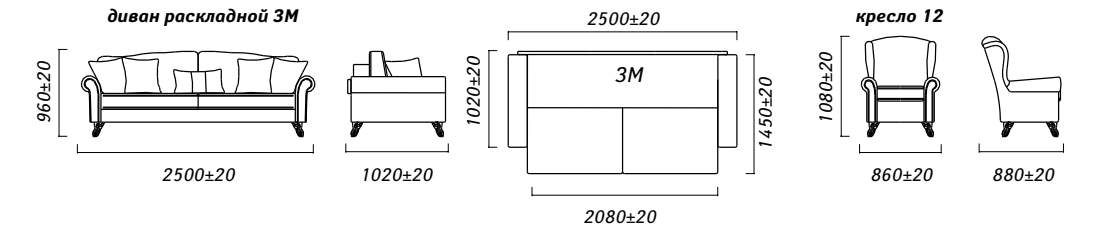

Нортон

Диван «Нортон 3M» 1766x1000x822 мм, сп. место 2000x1600 мм
Диван «Нортон 2M» 1616x1000x822 мм, сп. место 2000x1400 мм
Диван «Нортон 1M» 916x1000x822 мм, сп. место 2000x900 мм

Нью-Йорк

Наполнитель сидения: высокоэластичный ППУ
Наполнитель спинки и боковин: эластичный ППУ
Механизм: Тик-так

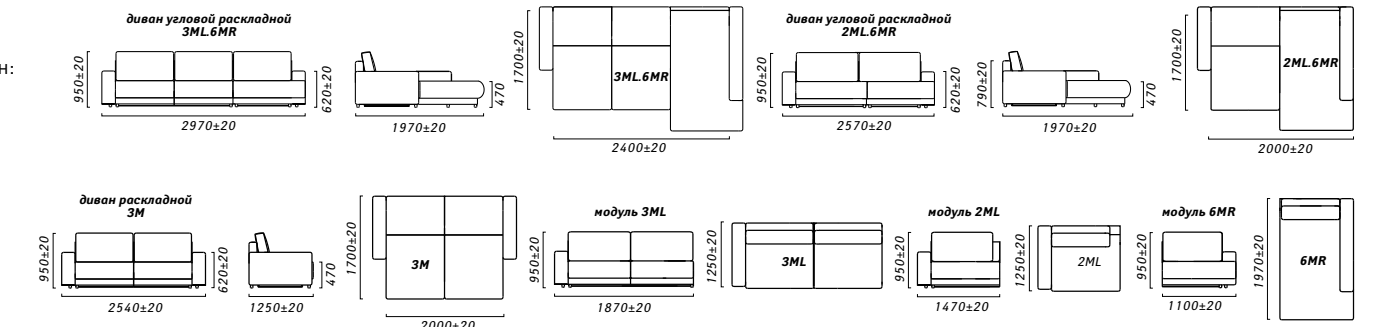

Ольса

СИДЕНИЕ: Блок независимых пружин, пружины типа "Змейка" эластичный ППУ.
СПИНКА: эластичный ППУ.
ПОДУШКИ СПИНКИ И ДЕКОРАТИВНЫЕ ПОДУШКИ: наполнитель Soft +Высота опор 150.

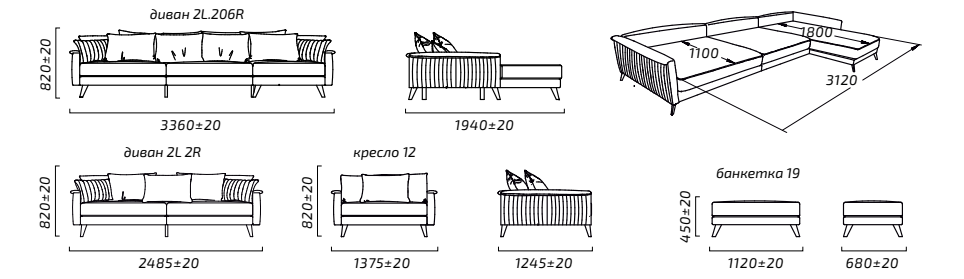

Омега

Наполнитель сидения: пружинный блок «Волпе»
Наполнитель спинки: эластичный ППУ
Комплектация: модульная
Механизм трансформации: Французская раскладушка

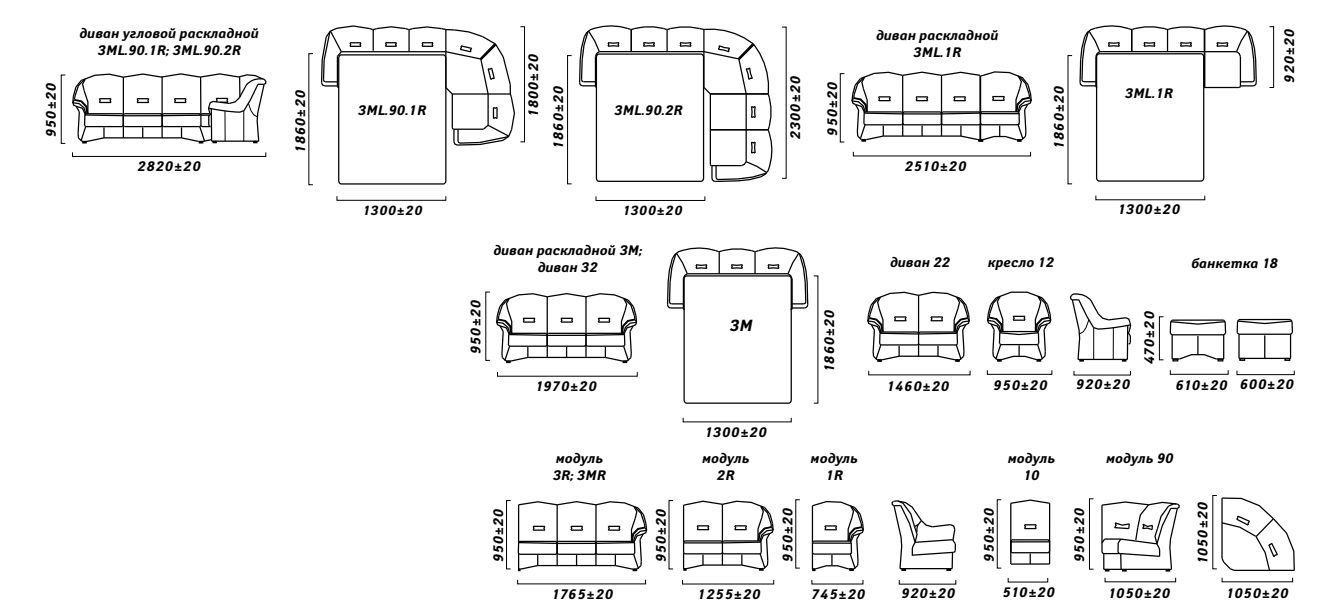

Отто

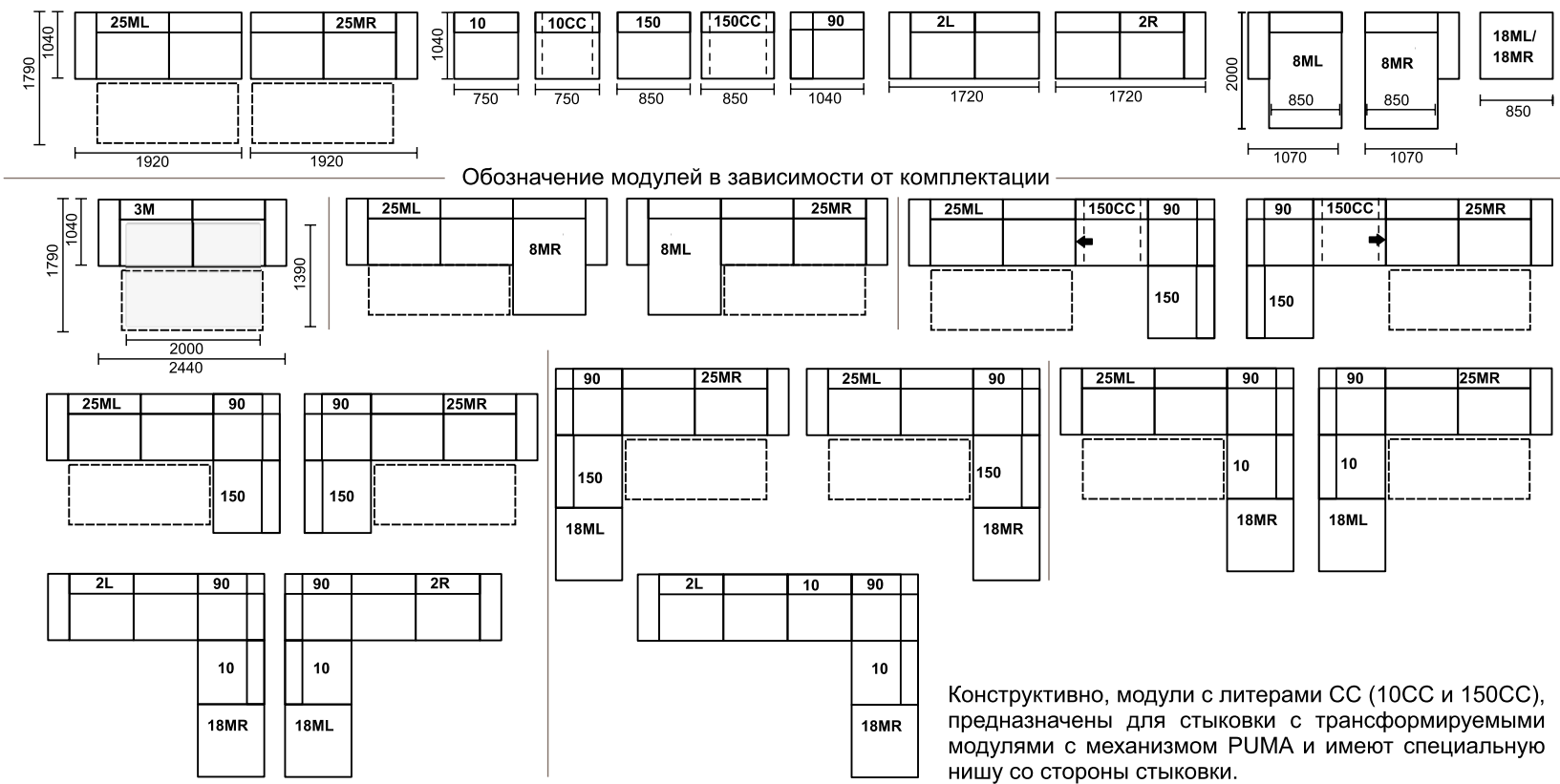

Плаза

Наполнитель сидения: эластичный ППУ
 Наполнитель спинки: СОФТ+
 Механизм трансформации: Вперед выкатной

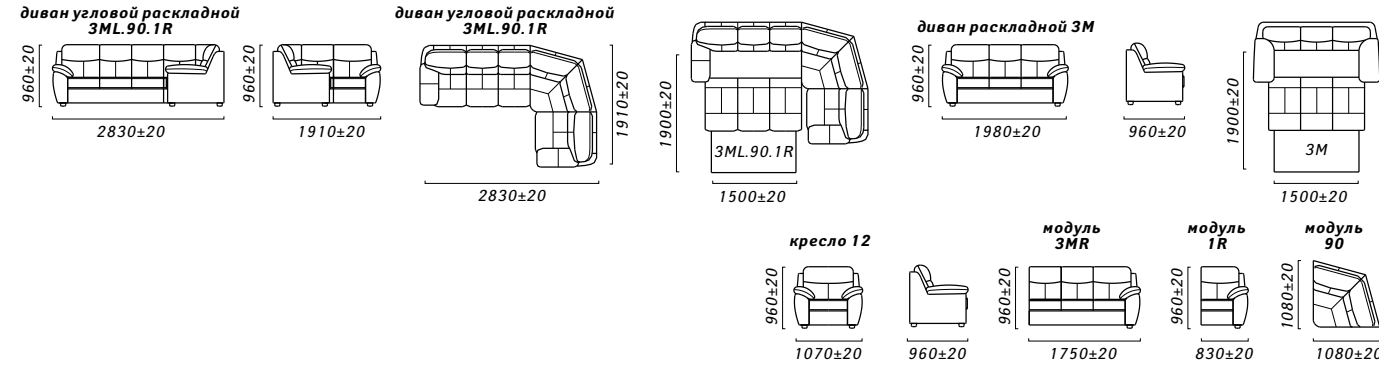

Полли

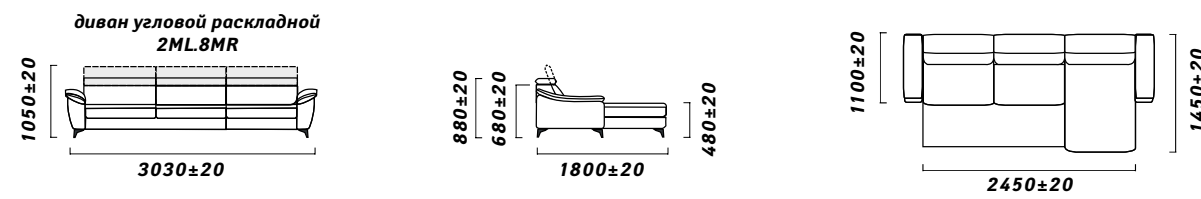

Рафаэль 1 Рафаэль 2

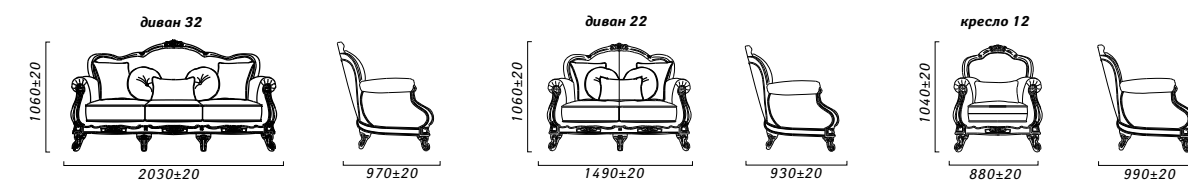

Роберто

Опоры: массив древесины [бук].
 Наполнитель сидения: эластичный ППУ. Наполнитель приспинных подушек: СОФТ+.
 Наличие емкости для постельных принадлежностей.
 Угол универсальный. Механизм: Дельфин.

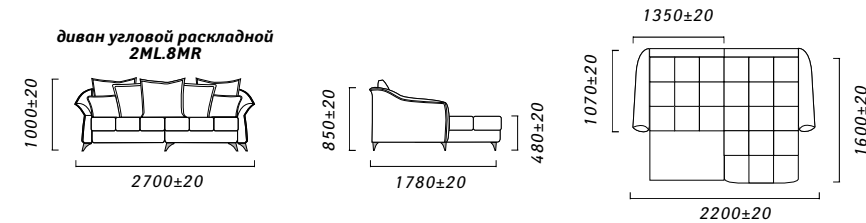

Редфорд

Наполнитель сидения: высокоэластичный ППУ
 Наполнитель спинки и подголовников: эластичный ППУ
 Механизм трансформации: Седафлекс 12М

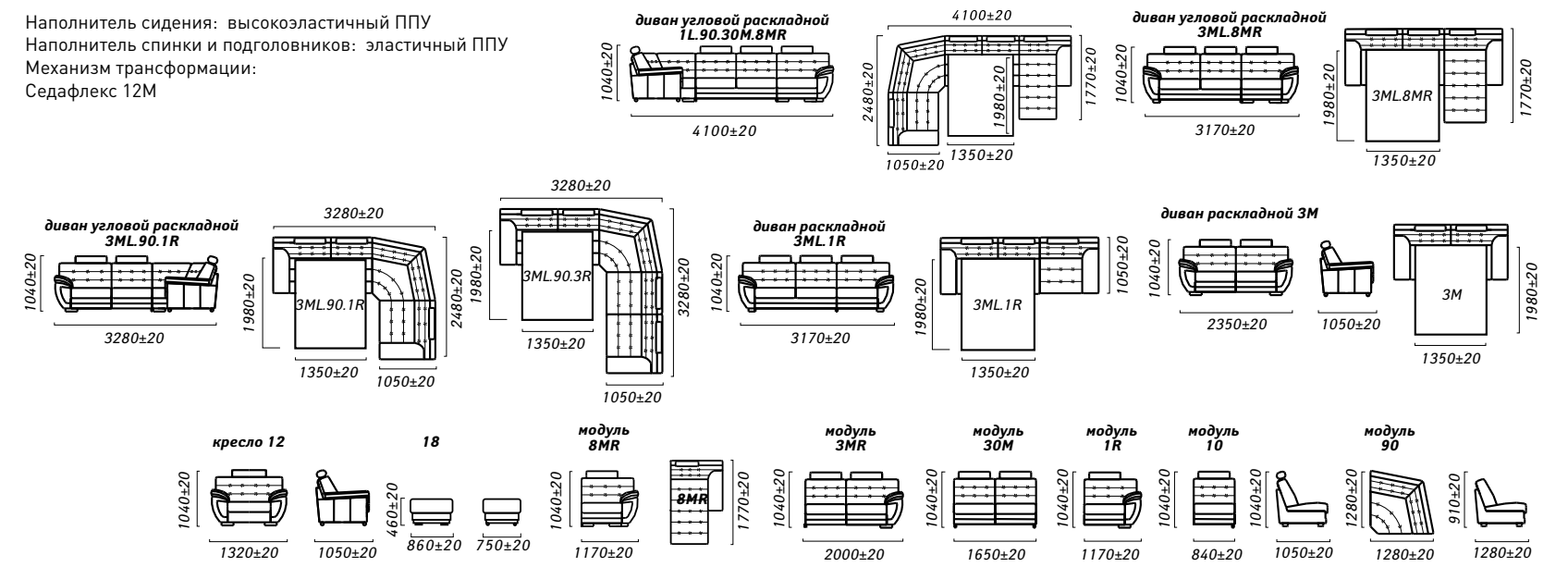

Ричмонд

Наполнитель спинки: высокоэластичный пенополиуретан; эластичный пенополиуретан
 Наполнитель сидения: высокоэластичный пенополиуретан
 Механизм трансформации: Материал изготовления каркаса: массив дерева
 Материал ножек: дерево

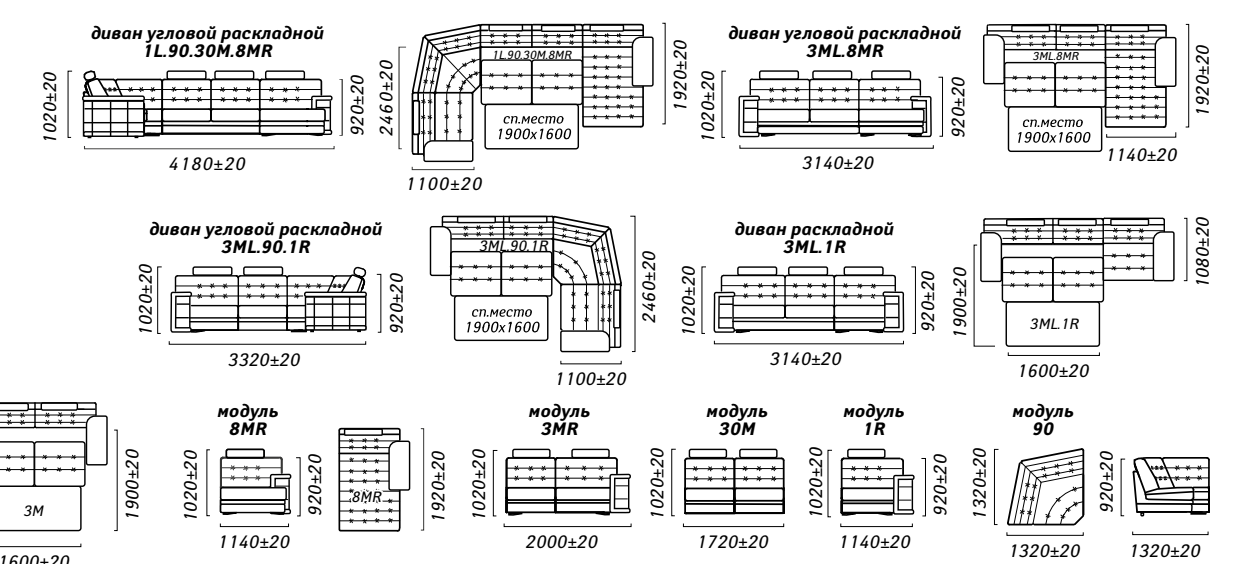

Сохо

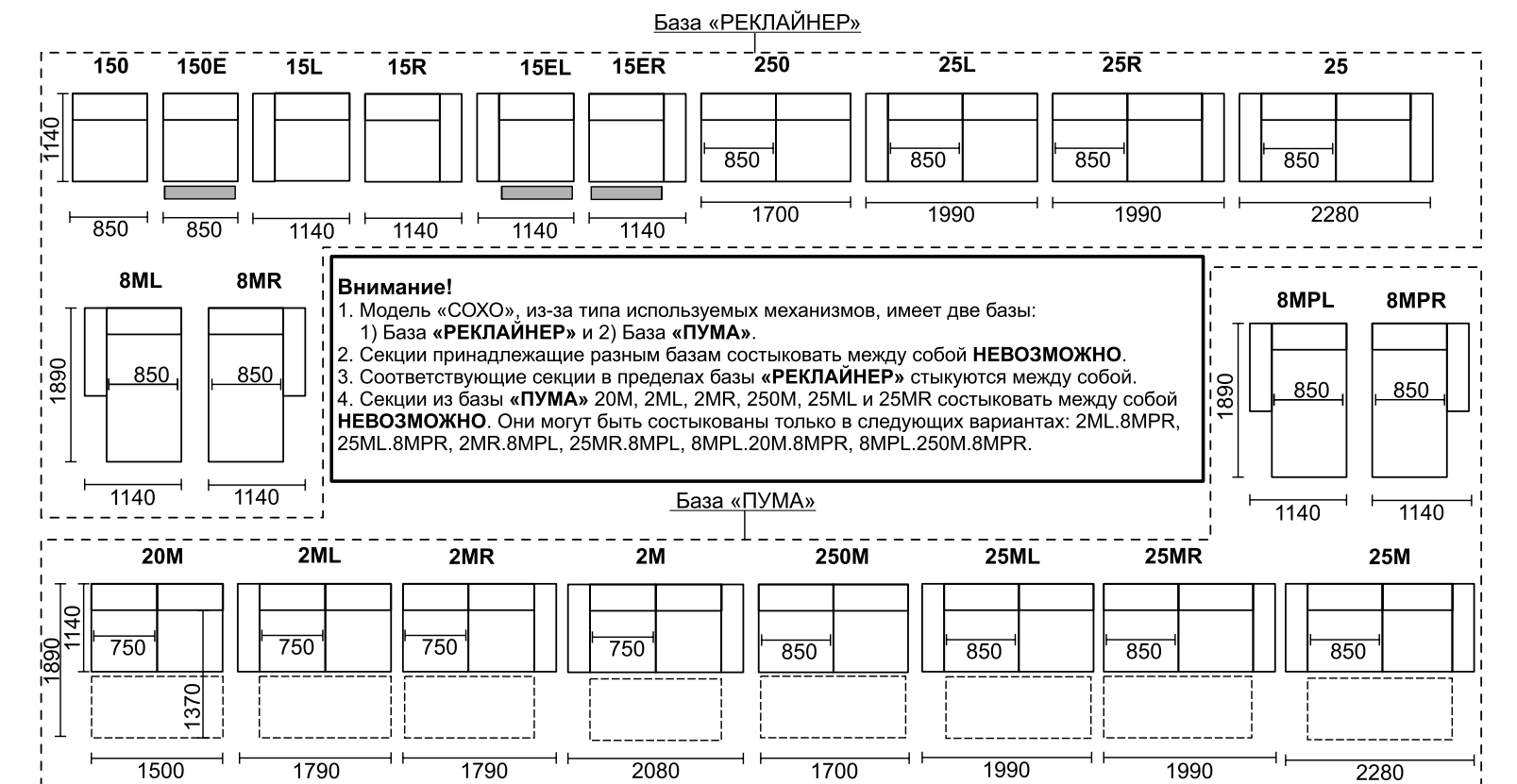

Савой

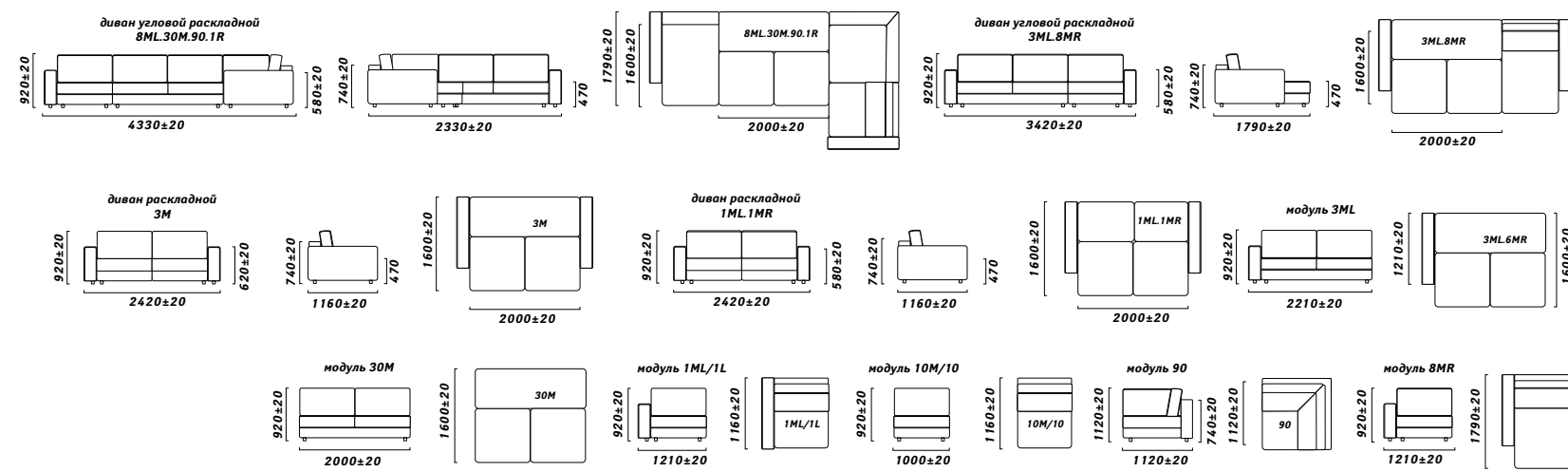

Спирит

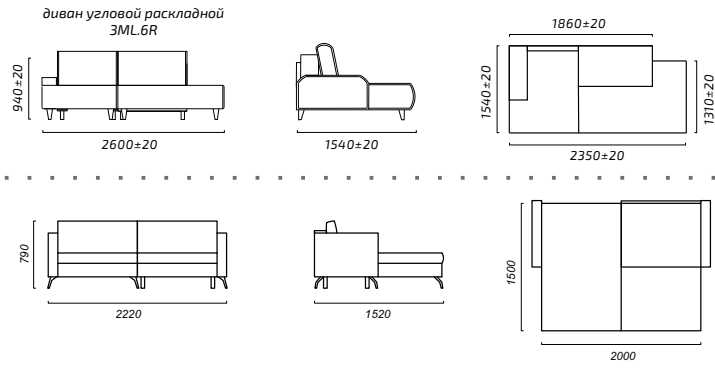

Стефано

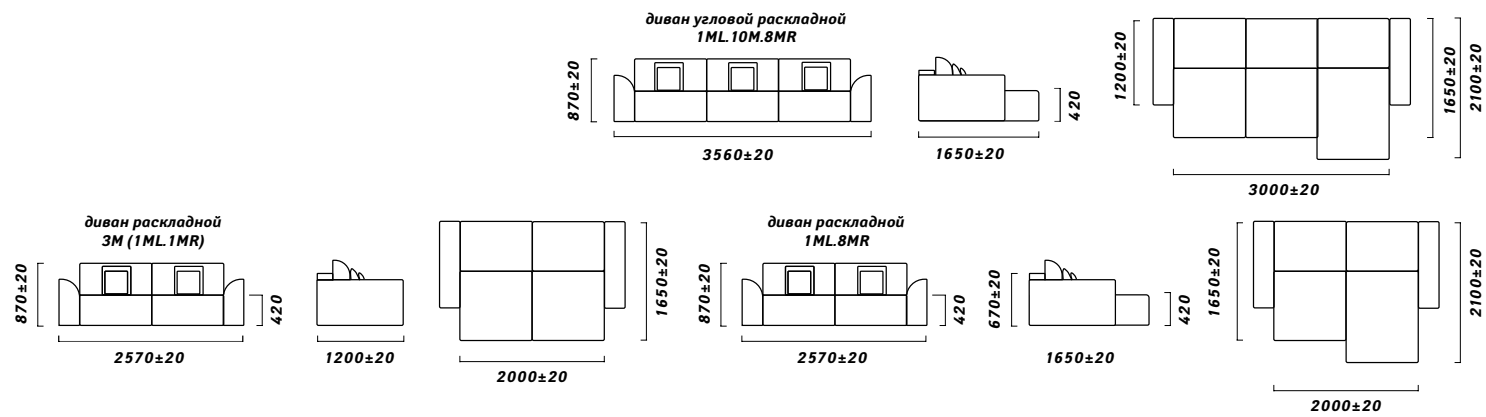

Тибо 1

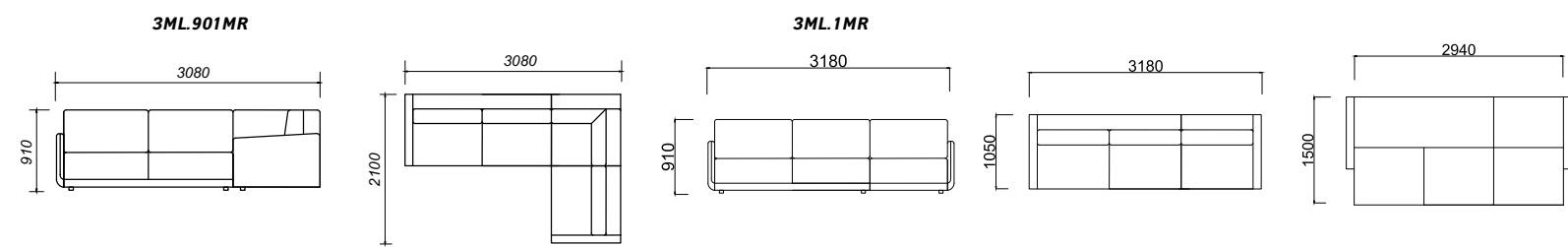

Уно 2

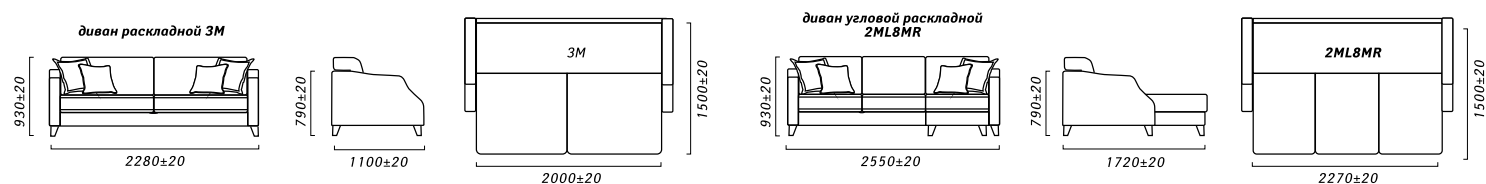

Наполнитель сидения: независимый пруж. блок «Pocket Spring»+эластичный ППУ+пруж. «змейка»
 Наполнитель спинки: независимый пруж. блок «Pocket Spring»+эластичный ППУ+ жест. осн.
 Наполнитель боковин: эластичный ППУ
 Наполнитель приспинных/декоративных подушек: Soft+ (50/50%)
 Опоры: массив древесины (130 мм) + декоративный пояс

Особенности изделия:
 - наличие защитной планки от стены;
 - боковины съёмные на защелках;
 - съёмные подушки спинки;
 - ящик для постельных принадлежностей в секциях 2ML, 8MR, 3M;
 - декоративные подушки входят в комплект 2шт – 440*440 мм, 2шт – 550*550 мм.

Фландер

Наполнитель сидения и спинки: пружинный блок «Вопле!»
 Наполнитель приспинных и декоративных подушек: СОФТ+
 Высота опор и декоративного пояса: 120мм + 40мм = 160мм
 Механизм трансформации: Тик-Так

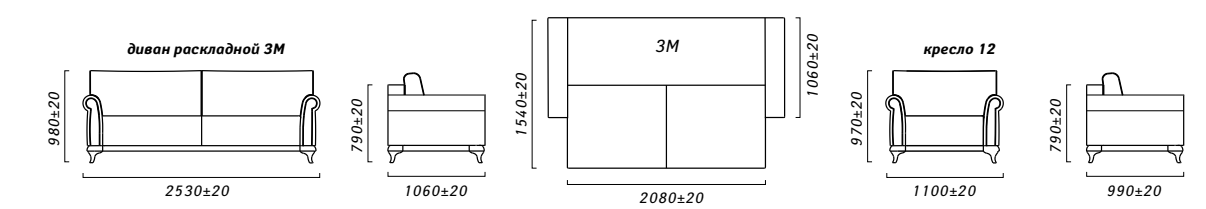

Хаски

Каркас выполнен из массива дуба.
 Наполнитель пружинных и сиденье. Блок независимых пружин в спинке и сиденье.
 Короб для постельных принадлежностей.

3M: 2074x829x866 мм, сп. место: 1930x1180 мм
 22: 1384x829x866 мм,
 12: 748x829x866 мм.

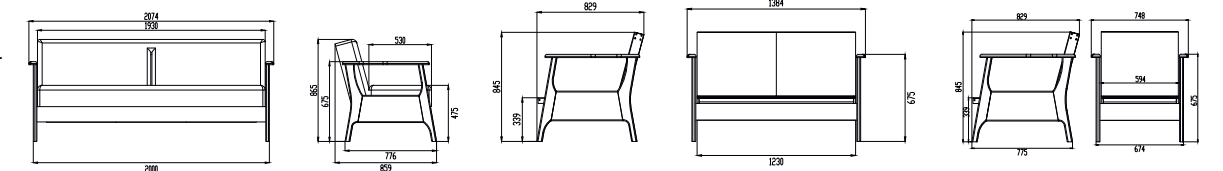

Цезарь

Наполнитель сидения: высокоэластичный ППУ
 Наполнитель спинки: эластичный ППУ
 Механизм трансформации: Седафлекс 12М

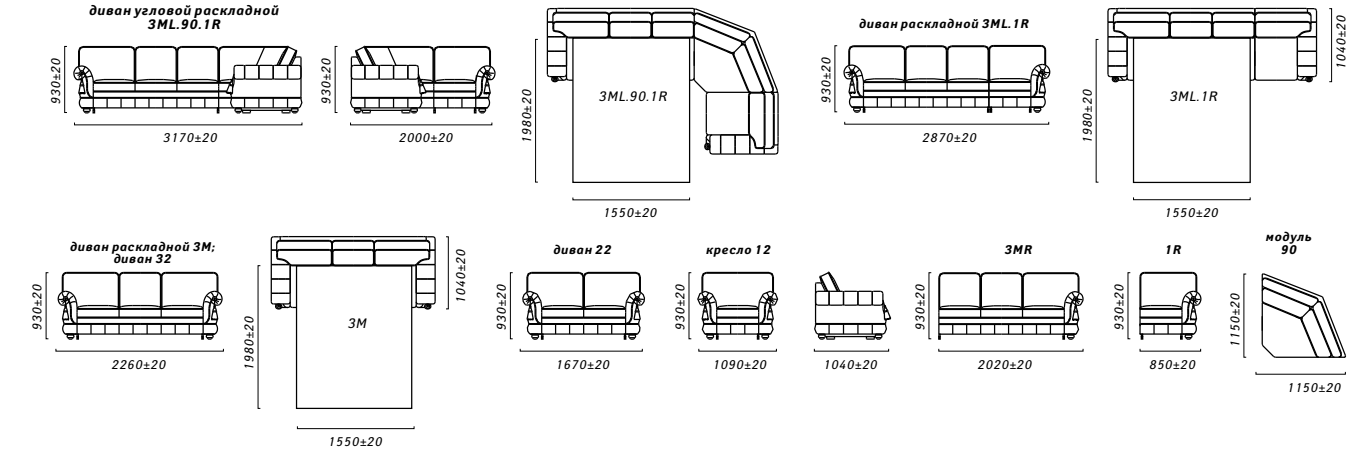

Черри 1

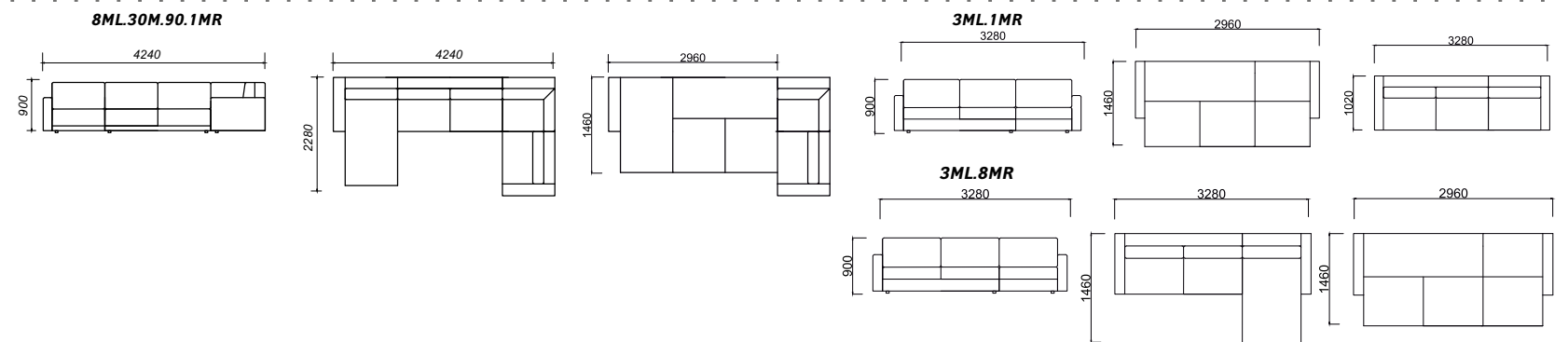

Честерфилд

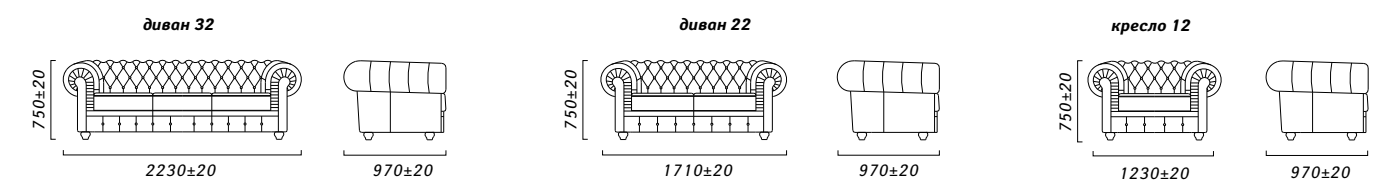

Ямайка

Наполнитель сидения: высокоэластичный ППУ, наполнитель «Софт+», пружина типа «змейка»
 Наполнитель спинки: эластичный ППУ, наполнитель Софт+

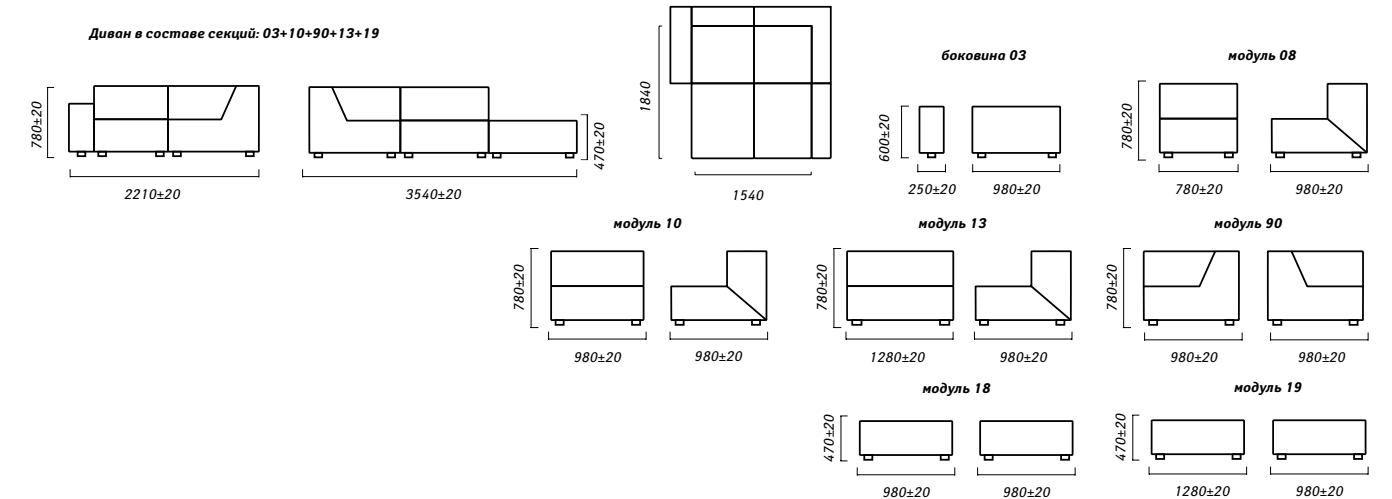

Крашение декоративных элементов из массива древесины

Крашение	Слоновая кость с патинной	Слоновая кость	Слоновая кость с золочением	Слоновая кость с патинной и золочением	Металлик	Венге E-50 B	Орех лесной	Орех светлый E-50A	Орех 2-цветный E50 №10	Орех E50 №10 с золочением	Вишня светлый P-37 A	Вишня темный P-37 B	Вишня 2-цветный P37 №10	Вишня P37 №10 с золочением	Дуб рустикаль с патинной P-43	Античная бронза P-46	Черешня	Патина	Лак	
Грация	X	X	X	X		X		X	X	X	X	X	X	X	X	X	X	X	X	
Рафаэль 1,2	X	X	X	X		X		X	X	X	X	X	X	X	X	X	X	X	X	
Николетта 1,2	X	X	X	X		X		X	X	X	X	X	X	X	X	X	X	X	X	
Луджи	X	X	X	X		X		X	X	X	X	X	X	X	X	X	X	X	X	
Честерфилд						X		X	X	X	X	X	X	X	X	X	X	X	X	
Алан		X				X		X	X	X	X	X	X	X	X	X	X	X	X	X
Алези	X	X	X	X		X		X	X	X	X	X	X	X	X	X	X	X	X	X
Алма								СТ	X							X	X	X	X	
Амарис		X				X						X				X	X	X	X	
Астон		X				СТ								X (без патины)						
Багира	X	X				СТ		X			X	X		X	X	X	X	X	X	
Байрон		X				СТ		X			X	X		X (без патины)	X	X	X	X	X	
Бали	X	X				X		СТ		X	X	X		X	X	X	X	X	X	
Бариста		X				X		X			X				X	X	X	X	X	СТ
Барни						СТ														
Бродвей		X				СТ		X			X	X		X (без патины)	X	X	X	X	X	
Бруклин/ 2		X				СТ		X			X	X		X (без патины)	X	X	X	X	X	
Боттичелли		X				СТ		X			X	X		X	X	X	X	X	X	
Бурже		X				X		X			X	X		X	X	X	X	X	X	
Витория						СТ	X													
Вагнер						СТ														
Валенсия	X	X	X	X		X		X	X	X	X	X	X	X	X	X	X	X	X	
Вальтер						СТ														
Верди	X	X	X	X		X		X	X	X	X	X	X	X	X	X	X	X	X	
Дакар 1		X				СТ								X (без патины)						
Дельта	X	X	X			X		X	СТ		X	X	X	X	X	X	X	X	X	
Дива		X				X		X			X			X	X	X	X	X	X	
Дориан 2		X				X		X			X	X		X (без патины)	X	X	X	X	X	
Дубай		X				X		СТ			X			X	X	X	X	X	X	
Дуглас 2		X				СТ		X			X			X	X	X	X	X	X	
Ева		X				X		X			X	X		X (без патины)	X	X	X	X	X	
Изабель-2	X	X	X			X		X	СТ		X	X	X	X	X	X	X	X	X	
Империл 2021	X	X	X			X (изуч. спроса)								X (с/без патины)	X	X (с/без золочения)				
Йорк	X	X	X			СТ		X	X		X	X	X	X	X	X	X	X	X	
Ирис 1		X				СТ		X			X	X		X (без патины)	X	X	X	X	X	
Корлеоне (кресло)		X				X		X			X	X			X	X	X	X	X	
Консул-2020	X	X	X			X (изуч. спроса)								X (без патины)	X	X (с/без золочения)				
Корса		X				СТ		X			X	X		X	X	X	X	X	X	
Кредо	X	X	X	X		X		X	X	X	X	X	X	X	X	X	X	X	X	
Лаваль						СТ	X													
Латина	X	X				X		СТ	X		X	X	X	X	X	X	X	X	X	
Лион		X				СТ		X			X	X		X (без патины)	X	X	X	X	X	
Мадейра		X				X								СТ(без патины)						
Мадлен	X	X				X		СТ	X		X	X	X	X	X	X	X	X	X	
Марго		X				X		X			X	X		X	X	X	X	X	X	
Матадор						X														X
Милтон		X				X		X			X	X		X (без патины)	X	X	X	X	X	
Мишель		X				X		X			X	X		X (без патины)	X	X	X	X	X	
Николь	X	X	X	X		X		X	X	X	X	X	X	X	X	X	X	X	X	
Осирис		X				СТ	X													
Осорно						СТ														
Пэрис						СТ														
Персей		X				СТ	X													
Роберто		X				X		СТ			X	X		X (без патины)	X	X	X	X	X	
Самос		X				X	СТ				X			СТ(без патины)	X	X	X	X	X	
Симон		X				X								СТ(без патины)						
Софит		X				X		X			X			X	X	X	X	X	X	
Томсон						СТ														
Уно		X				X		X			X	X		X	X	X	X	X	X	
В модели УНО можно комбинировать крашения. Например. Ножи в цвете E-50A+ Нижний пояс в крашении ВЕНГЕ (т.е. E-50A+ВЕНГЕ)																				
Уно 2		X				X		X			X	X		X	X	X	X	X	X	
Фландер		X				X		X			X	X		X (без патины)	X	X	X	X	X	
Фарго						СТ														
Миллари						X														
Хилс		X				X		X			X			X	X	X	X	X	X	
Цезарь (опоры)	X	X				X		СТ	X		X	X	X	X	X	X	X	X	X	
Шопен						СТ														

Примечание: СТ – основной стандартный вариант крашения, который будет использован в случае, если в заявке не будет указан желаемый цвет декора; X – возможный вариант крашения

Рекомендации по крашению опор из массива древесины на наборы мебели

Наименование изделия	Цвет крашения		
	Лак	Чёрный	Wotan
Лорд	X	СТ	-
Марсел	X	X	СТ
Лири	X	СТ	-
Оскар	X	СТ	-
Скош	X	СТ	-
Милорд	X	СТ	-
Латге	X	-	-
Орио	X	СТ	-
Берли	X	СТ	-
Петра	X	СТ	-
Рондо	СТ	X	-

Декоративные элементы из МДФ, облицованные пленками

Наименование изделия	Цвет декоративной пленки	
	Сосна рандерс	Венге
Азалия		СТ (стандарт)
Матисс	X	СТ (стандарт)
Матео	X	СТ (стандарт)
Мелисса		СТ (стандарт)
Орегон 1		СТ (стандарт)

Крашение декоративных элементов из массива древесины

Унитарное предприятие «ФатэльЛурье»

Наименование изделия	Рустикаль (В-4)	Слоновая кость (В-2)	Темный орех (Е-2)	Венге	Бук натуральный
	Бул		X		X
Бэк-1	X	X		СТ	
Бэк-2	X	X		СТ	
Канон-1	X	X		СТ	
Магнат	СТ				
Палац	X	X		СТ	
Пино-1				СТ	
Хэппи		X		X	СТ
Энди		X		X	СТ
Кауа (Кайя)	X	X		СТ	
Кауа-1 (Кайя-1)	X	X		СТ	
Ларе	X	X		СТ	
Ветразь-2				X	СТ
Завяя				X	СТ
Золак	X	X		СТ	
Светач				СТ	
Скарб				X	СТ
Ойра				X	
Кант	СТ			СТ	
Франт	X	X		СТ	
Ява	X	X		СТ	

Примечание: СТ – основной стандартный вариант крашения, который будет использован в случае, если в заявке не будет указан желаемый цвет декора; X – возможный вариант крашения

Модули декоративных подушек

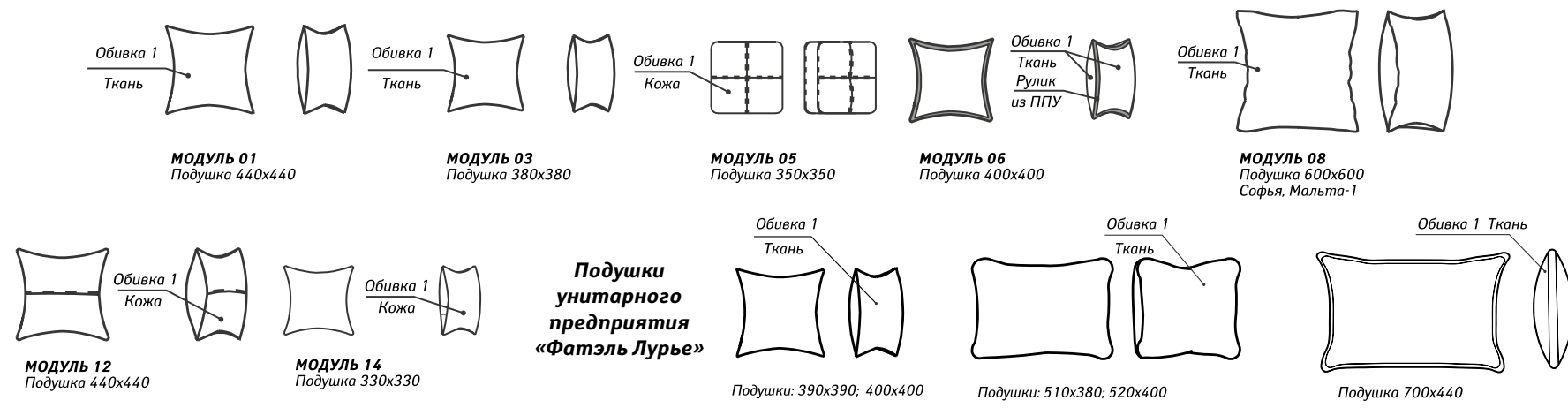

Шнуры (Royal Collection, Мадлен, Империял, Цезарь, Латина)



Кисти (Латина, Мадлен)



Кисти (Цезарь)



Бахрома (Латина, Империял)



Условные обозначения модулей

12 Кресло	1M Кресло раскладное с механизмом трансформации	1L Секция боковая 1-местная (левая)	1R Секция боковая 1-местная (правая)	30 Секция 3-местная без боковин без механизма трансформации	30M Секция 3-местная без боковин с механизмом трансформации	3M Тахта с механизмом трансформации
20 Секция 2-местная без боковин без механизма трансформации	20M Секция 2-местная без боковин с механизмом трансформации	2L Секция боковая 2-местная (левая)	2R Секция боковая 2-местная (правая)	4L Секция без механизма подъема (левая)	4R Секция без механизма подъема (правая)	0L Кушетка
22, 25 Диван 2-местный	2M, 25M Диван раскладной 2-местный с механизмом трансформации	2ML Секция боковая 2-местная с механизмом трансформации (левая)	2MR Секция боковая 2-местная с механизмом трансформации (правая)	4ML Секция (оттоманка) с подъемным элементом (левая)	4MR Секция (оттоманка) с подъемным элементом (правая)	0R Кушетка
32 Диван 3-местный	3M Диван раскладной 3-местный с механизмом трансформации	3L Секция боковая 3-местная (левая)	3R Секция боковая 3-местная (правая)	6ML Секция (оттоманка) с подъемным элементом (левая)	6MR Секция (оттоманка) с подъемным элементом (правая)	90 Секция угловая
3ML Диван раскладной 3-местный с боковой тумбой слева	3MR Диван раскладной 3-местный с боковой тумбой справа	3ML Секция боковая 3-местная с механизмом трансформации (левая)	3MR Секция боковая 3-местная с механизмом трансформации (правая)	8L/8ML Секция (оттоманка) без/с подъемным элементом (левая)	8R/8MR Секция (оттоманка) без/с подъемным элементом (правая)	18 Банкетка
42 Диван 3-местный	4M Диван раскладной 3-местный с механизмом трансформации	2A, 25A Диван раскладной 2-местный с механизмом трансформации и коробом для белья	3A Диван раскладной 3-местный с механизмом трансформации и коробом для белья	1P Кресло с механическим реклайнером	1E Кресло с электрическим реклайнером	0L Тахта односпальная с механизмом трансформации (стационарная стенка слева)
2PW Диван 2-местный с двумя механическими реклайнерами	2EW Диван 2-местный с двумя электрическими реклайнерами	3PW Диван 3-местный с двумя механическими реклайнерами справа и слева	3EW Диван 3-местный с двумя электрическими реклайнерами справа и слева	1EL/1PL Кресло с механическим/электрическим реклайнером	1ER/1PR Кресло с механическим/электрическим реклайнером	0R Тахта односпальная с механизмом трансформации (стационарная стенка справа)
10W Секция 1-местная с электрическим реклайнером	10 Секция 1-местная без боковин без механизма трансформации	5AL Секция (оттоманка) с ящиком для постельных принадлежностей (левая)	5AR Секция (оттоманка) с ящиком для постельных принадлежностей (правая)	5ML Секция (оттоманка) с подъемным элементом (левая)	5MR Секция (оттоманка) с подъемным элементом (правая)	00L только «Essen» Диван
3ML 1R Диван раскладной 4-местный с механизмом трансформации слева	3MR 1L Диван раскладной 4-местный с механизмом трансформации справа	3ML 90 1R Диван угловой раскладной с механизмом трансформации (левая)	3MR 90 1L Диван угловой раскладной с механизмом трансформации (правая)	3ML 90 2R Диван угловой раскладной с механизмом трансформации (левая)	3MR 90 2L Диван угловой раскладной с механизмом трансформации (правая)	00R только «Essen» Диван

Условные обозначения



использование
в изделии эластичного
пенополиуретана



наличие в изделии ем-
кости для хранения
постельных принад-
лежностей



наличие в изделии
механизма трансфор-
мации



модульное
изготовление



наличие в изделии не-
зависимого пружин-
ного блока «Pocket
Spring»



наличие в изделии
пружины типа
«Змейка»



наличие в изделии
пружинного блока
«Bonnel»



наличие в изделии воз-
можности снять боко-
вину(-ы)



возможно изготов-
ление изделия в
ткани



возможно изго-
товление изделия
в коже



наличие в изделии
съемного или регулиру-
емого подголовника



www.pinskdrev.by



www.pinskdrev.ru



www.pinskdrev.kz

